

BeoVision 11

BeoVision 11-40

BeoVision 11-46

BeoVision 11-55

Geachte klant,

Deze handleiding bevat aanvullende informatie over het dagelijkse gebruik van uw Bang & Olufsen-product en aangesloten apparatuur en ze beschrijft de kenmerken en functies van uw product gedetailleerder. U vindt hier bijvoorbeeld meer informatie over instellingen, over het bedienen van uw product met een afstandsbediening van Bang & Olufsen en over het instellen van een bekabelde of draadloze verbinding. Wij gaan ervan uit dat uw dealer uw product heeft afgeleverd, geïnstalleerd en ingesteld.

Deze handleiding wordt regelmatig bijgewerkt om rekening te houden met nieuwe kenmerken en functies die geïntroduceerd worden met software-updates. Als uw televisie nieuwe functies en kenmerken ontvangt, kunt u hierover meer te weten komen in het menu NUTTIGE INFORMATIE onder INSTELLINGEN.

U vindt meer informatie over uw product in de rubriek Veelgestelde vragen (FAQ) op www.bang-olufsen.com/fag.

Voor al uw servicevragen kunt u steeds terecht bij uw Bang & Olufsen-dealer.

Vind uw dichtstbijzijnde dealer via onze website...

www.bang-olufsen.com

De afstandsbediening gebruiken, 6

Hier leest u hoe u de afstandsbediening moet gebruiken. U kunt ook de BeoRemote App gebruiken om uw televisie te bedienen.

De handleiding begrijpen, 9

Hier leest u hoe u de geïllustreerde menubedieningen en afstandsbedieningen gebruikt.

Basisbediening, 10

Hier leest u hoe u door de menu's navigeert en hoe u de indicatorlampjes moet interpreteren voor een optimale ervaring met uw televisie van Bang & Olufsen. Hier leest u ook hoe u uw televisie kunt configureren om die te gebruiken met een andere afstandsbediening dan de BeoRemote One.

De televisie installeren, 12

Hier leest u hoe u de televisie moet plaatsen en opstellen.

Onderhoud, 14

Hier leest u hoe u uw product moet schoonmaken en onderhouden.

Aansluitingen, 15

Hier leest u hoe u uw televisie aansluit en u de installatie kunt uitbreiden door extra apparatuur aan te sluiten, zoals een set-top box, een pc of een camera zodat u keuze hebt uit meer bronnen. Indien nodig kunt u de standaardinstellingen herstellen.

Standaardposities voor de televisie instellen, 23

Hier leest u hoe u de posities instelt waarnaar een gemotoriseerde stand of muurbeugel kan draaien om de ervaring op verschillende kijk- en luisterposities te optimaliseren.

Extra apparatuur toevoegen, 24

Hier leest u hoe u aangesloten apparatuur kunt aanmelden via het menu BRONNENLIJST en hoe u PUC-tabellen downloadt om apparatuur van een ander merk dan Bang & Olufsen te bedienen met uw afstandsbediening van Bang & Olufsen. U kunt ook PUC-tabellen die u niet langer nodig hebt verwijderen.

Televisiekijken, 26

Hier leest u hoe u televisie kijkt, hoe u programma-informatie weergeeft en hoe u een opname maakt op de optionele harddiskrecorder. U kunt de televisie naar verschillende kijk- en luisterposities draaien en de ondertiteling en audio-opties wijzigen om de kijkervaring aan uw voorkeuren aan te passen.

Kanalen, groepen en lijsten gebruiken, 30

Hier leest u hoe u groepen en lijsten kunt maken, bewerken en gebruiken, bijvoorbeeld om het aantal kanalen aan te passen aan de voorkeuren van elk gezinslid. Zo hoeft u niet alle beschikbare kanalen te overlopen wanneer u een specifiek kanaal zoekt. U kunt kanalen bewerken en toevoegen en Pay-Per-Viewkanalen bekijken indien aanwezig.

Een programma op pauze zetten en weer afspelen, 33

Hier leest u hoe u een digitaal programma dat bezig is kunt onderbreken, herhalen en hervatten, als uw televisie is uitgerust met de optionele harddiskrecorder. Zo kunt u even pauzeren, bijvoorbeeld om een kop koffie te halen, en even later verder kijken waar u gestopt was, een tijdje achter het livesignaal van de zender. U kunt voor- en achteruit bladeren om een scene die u gemist hebt opnieuw af te spelen.

Een programma opnemen, 35

Hier leest u hoe u een programma opneemt om later opnieuw of op een ander moment te bekijken. Open een lijst met Timers om een Timer te bewerken of een overzicht te krijgen van de programma's die u van plan bent om op te nemen. Als u live naar een programma kijkt dat u graag zou bewaren, kunt u de inhoud van de buffer voor tijdsverschuiving kopiëren naar de optionele harddiskrecorder.

Een opname afspelen, 38

Hier leest u hoe u opnames die u nog niet hebt bekeken, kunt afspelen en doorbladeren, zowel oude als nieuwe, opgenomen via Timers.

Opnames bewerken, 40

Hier leest u hoe u opnames beschermt, een naam geeft, sorteert, inkort, splitst of verwijdert. Dankzij deze functies kunt u uw opnames wijzigen en aan uw eigen voorkeuren aanpassen. U kunt ook de categorie wijzigen of een kinderslot activeren.

Kanalen opnieuw afstemmen, 41

Hier leest u hoe kanalen automatische worden geüpdatet maar u kunt ze ook manueel bijwerken indien nodig of alle kanalen resetten, bijvoorbeeld als u van serviceprovider bent veranderd.

Luidsprekeropstelling – surround sound, 43

Hier leest u hoe u uw televisie kunt integreren in een surroundgeluidssysteem om te kunnen genieten van een fantastische geluidservaring. Als u draadloze luidsprekers wilt gebruiken in uw opstelling, kunt u de luidsprekers aan uw televisie koppelen om niet alleen van het geluid te genieten, maar ook van de esthetiek van draadloze technologie. Het wordt aangeraden om verschillende luidsprekergroepen aan te maken om de geluidservaring in verschillende luisterposities te optimaliseren, en u kunt geluidsmodi instellen die bij verschillende soorten programma's of bronnen passen.

Vervolg...

Dagelijks gebruik van geluidsmodi en luidsprekergroepen, 46

Hier leest u hoe u tussen verschillende geluidsmodi kunt schakelen, zoals GAME-modus, om het geluid van uw surround-soundsysteem te optimaliseren voor verschillende soorten programma's en bronnen. Schakel tussen luidsprekergroepen om de geluidservaring in verschillende luisterposities te optimaliseren, bijvoorbeeld een positie in een open keuken om naar muziekbestanden te luisteren en een andere positie in een fauteuil om naar televisie te kijken. Elke luidsprekergroep wordt aangepast aan een specifieke luisterpositie.

Geluids- en beeldinstellingen aanpassen, 47

Hier leest u hoe u het geluid en het beeld instelt, zoals het aanpassen van de lage tonen of de helderheid aan uw voorkeuren en het wijzigen van beeldmodi en -formaten naargelang van het soort programma of de bron.

Uw tv-ervaring personaliseren, 50

Hier leest u hoe u de huidige bron-, geluids- en beeldervaring kunt opslaan en oproepen als u dezelfde combinatie op een ander moment wilt gebruiken. Voor interne bronnen kan ook het afgespeelde item worden opgeslagen.

3D-televisie instellen, 51

Hier leest u hoe u kunt instellen hoe 3D-televisie moet worden geactiveerd wanneer u wilt genieten van de ervaring van 3D-televisie wanneer het u uitkomt.

3D-televisie kijken, 52

Hier leest u hoe u 3D-televisie activeert om een buitengewone kijkervaring te beleven waarin u helemaal wordt ondergedompeld. Kies de modus die past bij het signaal van uw programma-aanbieder.

Twee beeldbronnen tegelijkertijd bekijken, 54

Hier leest u hoe u twee bronnen tegelijkertijd kunt bekijken, bijvoorbeeld om een andere bron te bekijken tijdens het reclameblok van een film zodat u kunt zien wanneer de film opnieuw begint.

Teletekst, 55

Hier leest u hoe u uw favoriete teletekstpagina's kunt opslaan als MEMO-pagina zodat u ze snel weer kunt oproepen.

Extra apparatuur bedienen, 57

Hier leest u hoe u aangesloten apparatuur zoals set-top boxes, dvd-spelers en dergelijke kunt bedienen met uw afstandsbediening van Bang & Olufsen. Zo kunt u met één afstandsbediening alle bronnen in uw opstelling bedienen.

WebMedia, 58

Hier leest u hoe u door webpagina's bladert en apps toevoegt met WebMedia. Met WebMedia kunt u internetfuncties integreren in uw televisie zodat u makkelijk inhoud van het web in de huiskamer kunt delen met uw gezin.

Spotify, Deezer en YouTube, 60

Hier leest u hoe u toegang heeft tot Spotify, Deezer en YouTube via apps om te genieten van een wereld van muziek en televisie volgens uw eigen smaak.

HomeMedia, 67

Hier leest u hoe u door uw foto's kunt bladeren en muziek- en videobestanden kunt afspelen op uw televisie. Geniet van de inhoud van een opslagapparaat in de comfortabele omgeving van uw woonkamer met uw vrienden. U kunt ook inhoud streamen van een computer of een smartphone.

Sleep Timers, 64

Hier leest u hoe u uw televisie automatisch laat uitschakelen, bijvoorbeeld als u wilt gaan slapen met muziek van een bron in uw opstelling op de achtergrond of als de televisie moet worden uitgeschakeld op het einde van een programma.

Stroominstellingen, 65

Hier leest u hoe u instellingen voor het stroomverbruik en automatische stand-by uitvoert en de opstarttijd van de televisie verkort.

Toegangsbeheer, 66

Hier leest u hoe u een toegangscode kunt instellen zodat anderen de kanaalinstellingen niet kunnen wijzigen of niet naar bepaalde kanalen of opnames kunnen kijken. Zo kunt u voorkomen dat kinderen toegang krijgen tot kanalen met veel geweld en criminaliteit.

Het pincodesysteem, 67

Hier leest u hoe u het pincodesysteem gebruikt om de televisie onbruikbaar te maken voor mensen die de code niet kennen, bijvoorbeeld als het toestel werd gestolen en daarbij gedurende een periode werd losgekoppeld van het stroomnet.

Vervolg...

Software- en service-update, 68

Hier leest u hoe u de software kunt updaten en software-informatie kunt raadplegen voor uw televisie of uw volledige systeem van Bang & Olufsen zodat u altijd over de nieuwste kenmerken en functies beschikt.

Digitale tekst en HbbTV, 69

Hier leest u hoe u Digitale Tekst voor MHEG kunt in- of uitschakelen. Deze functie is handig voor sommige landen of CA-modules en activeert de beschikbare toepassingen op een kanaal. U kunt ook HbbTV activeren, een offline dienst die extra functies aanbiedt die worden verstuurd door de omroep, zoals wedstrijden en sociale netwerken.

Netwerkinstellingen, 70

Hier leest u hoe u een netwerk instelt en netwerk-informatie op het scherm oproept. Dankzij een netwerkverbinding kunt u verschillende bronnen raadplegen zoals WebMedia en genieten van software-updates, HbbTV en andere functies.

Geluid versturen met Network Link, 73

Hier leest u hoe u aansluitingen in een secundaire ruimte maakt en de televisie laat samenwerken met een ander product om geluid te versturen naar andere kamers in het huis en zo de mogelijkheden van uw systeem van Bang & Olufsen uit te breiden.

Een muzieksysteem aansluiten en bedienen, 75

Hier leest u hoe u een muzieksysteem op uw televisie aansluit en een geïntegreerd systeem bedient om muziek van uw muzieksysteem af te spelen op uw televisie of het geluid van uw televisie te versturen naar uw muzieksysteem.

Twee televisies – Network Link-aansluiting, 77

Hier leest u hoe u een andere televisie op uw televisie aansluit en een geïntegreerd televisiesysteem bedient om geluid te delen tussen de twee televisies en bijvoorbeeld naar een muziek- of televisiebron te luisteren van een televisie die in een andere ruimte is geplaatst.

Twee televisies bedienen met één afstandsbediening, 79

Hier leest u hoe u tussen twee televisies kunt schakelen en beide televisies kunt bedienen met dezelfde afstandsbediening van Bang & Olufsen.

HDMI Matrix, 80

Hier leest u hoe u het menu HDMI MATRIX kunt instellen als u een HDMI Matrix hebt aangesloten zodat u een ruime keuze aan externe bronnen kunt aansluiten op allerlei televisies en deze bronnen afzonderlijk kunt bedienen op elke televisie of gelijktijdig in verschillende ruimtes.

De afstandsbediening gebruiken

In deze bedieningshandleiding wordt de BeoRemote One gebruikt. [Zie pagina's 8 en 11](#) voor meer informatie over het gebruik van een andere afstandsbediening van Bang & Olufsen.

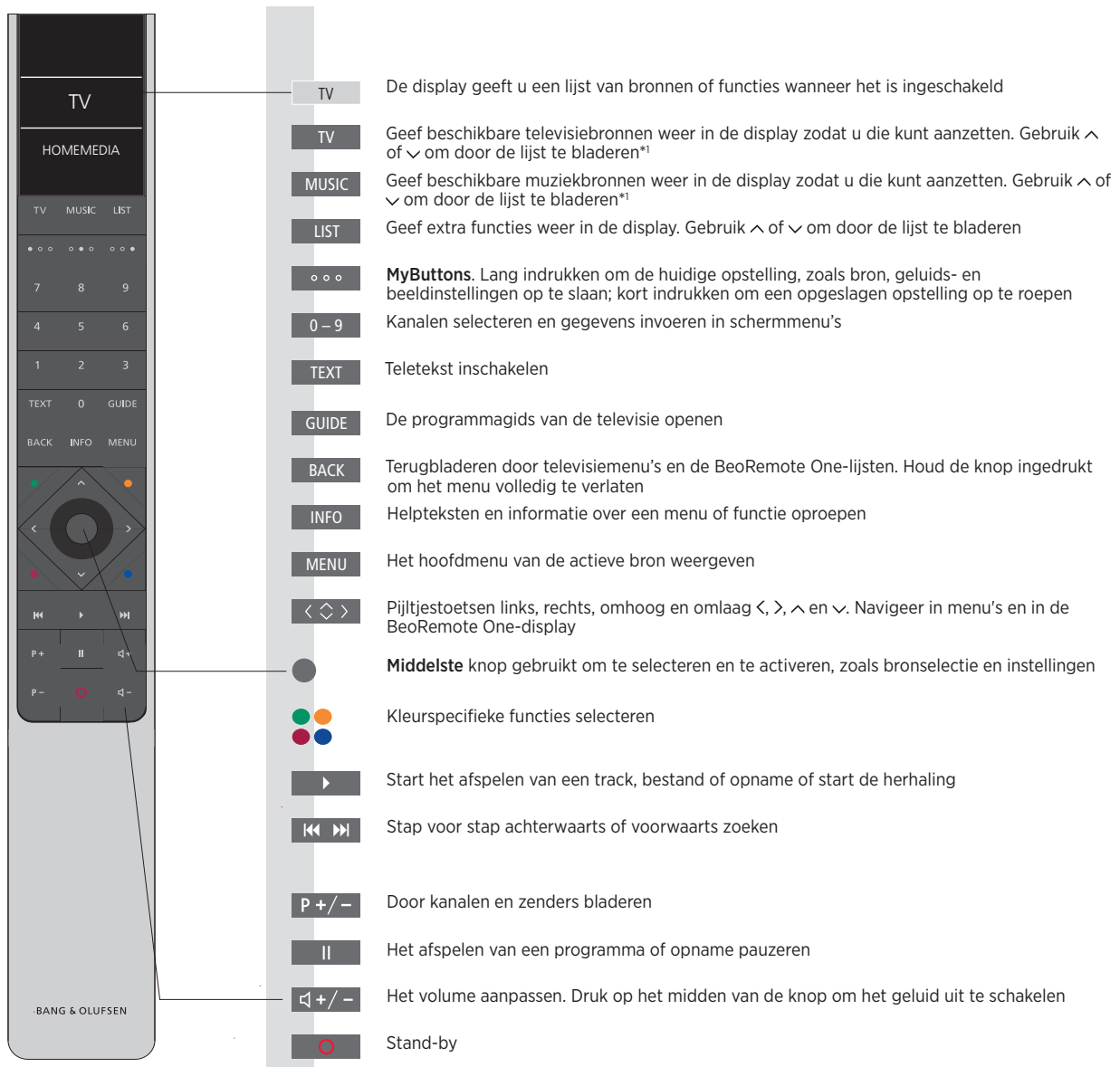

*Sommige bronnen op de display kunnen tijdens het setupproces worden geconfigureerd. [Zie pagina 24](#) voor meer informatie.

Algemene informatie over bediening met de afstandsbediening vindt u in de afstandsbediening voor de gebruikershandleiding.

In sommige landen moet Digitale Text/MHEG worden geactiveerd om CA-modules te gebruiken. Hierdoor gelden er enkele verschillen voor de BeoRemote One. Wanneer er geen menu weergegeven wordt op het scherm, moet u mogelijk op **MENU** drukken voordat u een gekleurde knop indrukt. [Zie pagina 69](#) voor meer informatie.

BeoRemote App



Uw apparaat en uw televisie moeten verbonden zijn met hetzelfde netwerk om de BeoRemote App te gebruiken.

De BeoRemote App is bedoeld om uw televisie te bedienen met een smartphone of iOS-tablet en is vooral handig om door webpagina's te bladeren of toepassingen te gebruiken via [WebMedia](#).^{*1} Zowel uw televisie als uw apparaat moeten met hetzelfde netwerk verbonden zijn en WAKE ON WLAN/WAKE ON LAN moet ingesteld zijn op AAN. Raadpleeg het menu ENERGIEBESPARING van de televisie. Op die manier kunt u uw televisie inschakelen uit de stand-bymodus. Merk op dat het stroomverbruik in stand-by lichtjes zal stijgen.

De BeoRemote App werkt samen met uw televisie. Deze app ondersteunt echter niet alle functies van de BeoRemote One.

Merk op dat een instelling voor het eerste gebruik moet worden uitgevoerd met de BeoRemote One. Om de BeoRemote App te gebruiken, moet uw televisie verbonden zijn met een netwerk.

*¹*De BeoRemote App ondersteunt smartphones met de meest recente iOS-versie of met Android (versie 4.0 of hoger) en tablets met iOS (de meest recente iOS-versie).*

Omschakelen van de BeoRemote One naar de Beo4

Als u uw product wilt bedienen met de Beo4, kunt u aan de hand van onderstaand omzettingsoverzicht nagaan welke knoppen u moet gebruiken op uw Beo4 in plaats van op uw BeoRemote One.

De knoppen van de BeoRemote One worden met blauwe tekst weergegeven. De knoppen die exact dezelfde functie of naam hebben op de Beo4 en op de BeoRemote One worden in het lichtgrijs weergegeven op de afbeeldingen.

Merk op dat de MyButtons niet beschikbaar zijn op de Beo4.

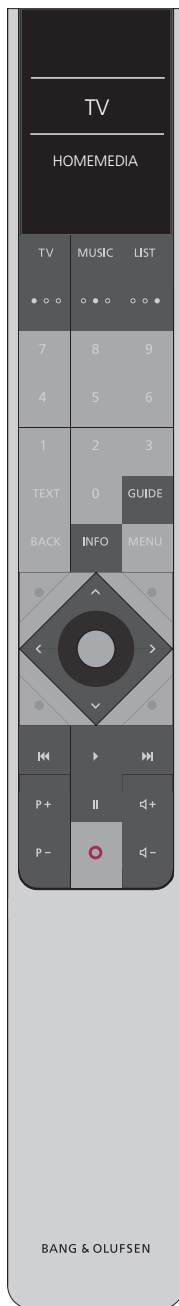

TV: Druk op **TV**, **DTV**, **DVD** of **V.MEM.** op de Beo4. Druk op **LIST** en zoek naar andere tv-bronnen zoals **V.AUX.** en **HOMEMEDIA**.

MUSIC: Druk op **RADIO**, **CD** of **A.MEM.** op de Beo4. Druk op **LIST** en zoek naar andere muziekbronnen zoals **SPOTIFY** en **A.AUX.**

LIST: Druk op **LIST** op de Beo4 om extra televisie-/muziekbronnen te zoeken, zoals **HOMEMEDIA**.

GUIDE: Druk op de **groene knop** op de Beo4.

INFO: Druk op de **blauwe knop** op de Beo4.

Pijltjestoetsen <, >, ^ en v: gebruik de navigatieknop op de Beo4.

⏮ en ⏭: druk op de Beo4 op ⏮ of ⏭ om achteruit of vooruit te zoeken.

P+ / P-: druk op ▲ en ▼ op de Beo4.

▶: druk op **PLAY** op de Beo4.

⏪ / ⏩: Druk op ^ of v op de Beo4.



De handleiding begrijpen

Snelgids en online handleiding

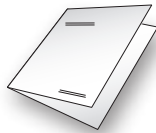

U hebt bij uw televisie een papieren snelgids ontvangen waarin de televisie wordt voorgesteld.



Deze online handleiding geeft u meer informatie over de vele kenmerken en functies van uw televisie.

Menubediening

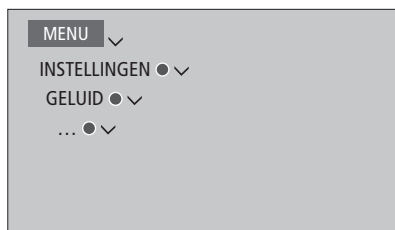

Voorbeeld van menubediening.

Deze menuhierarchy geeft het pad weer in een menu waar u verschillende instellingen kunt uitvoeren. Druk op **MENU** op de afstandsbediening en gebruik de pijltjestoets \vee en de **middelste** knop om het menu te selecteren en te openen.

U kunt, indien beschikbaar, ook op de **INFO**-toets op uw afstandsbediening drukken om help teksten weer te geven.

Bediening door middel van de afstandsbediening

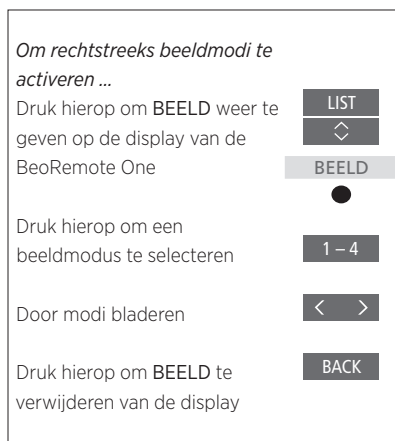

Voorbeeld van bediening met de BeoRemote One.

Waar het relevant is, wordt de bediening met de afstandsbediening getoond.

- Een donkergrijze knop geeft een fysieke knop weer die u moet indrukken.
- Een lichtgrijze displaytekst verwijst naar een displaytekst op een BeoRemote One. Druk op **LIST**, **TV** of **MUSIC** op de BeoRemote One om de tekst weer te geven. De tekst verschijnt in de display van de BeoRemote One. De teksten in **LIST**, **TV** en **MUSIC** kunnen worden hernoemd en u kunt teksten verbergen die u niet nodig hebt en de teksten weergeven die u wel nodig hebt. Raadpleeg de bedieningshandleidingen van uw BeoRemote One voor meer informatie.

- Het symbool voor de **middelste** knop is \bullet en dit wordt gebruikt in de bedieningshandelingen waarbij u op de **middelste** knop moet drukken.

Basisbediening

Navigeren in de menu's

Navigeer in menu's en selecteer instellingen met behulp van uw afstandsbediening. U kunt het hoofdmenu openen inclusief een menu-overlay voor de actieve bron door op **MENU** te drukken.

In deze bedieningshandleiding wordt de BeoRemote One gebruikt.

Display en menu's ...

Een bron en instellingen selecteren.

Open televisiebronnen in de display van de BeoRemote One en selecteer de televisiebron die u wilt inschakelen



Open het hoofdmenu



Navigeren in menu's ...

Wanneer er een menu op het scherm wordt weergegeven, kunt u navigeren door menuopties, instellingen weergeven of gegevens invoeren.

Markeer een menu of wijzig een instelling



Voer gegevens in



Open een submenu of sla een instelling op



Selecteer een optie



Druk hierop om terug te gaan naar vorige menu's of houd ingedrukt om het menu te sluiten



Voorbeeld van kanalenlijst. U kunt een item selecteren door op de *middelste knop* te drukken.

Door menupagina's bladeren ...

Sommige menu's nemen meer ruimte in dan beschikbaar is op het televisiescherm. Dit wordt aangeduid door een half menu-item onderaan of bovenaan het scherm. Om snel van bovenaan een lijst naar beneden te gaan, druk \wedge .

Blader door pagina's



Blader door menu-items



Vervolg...

Een bron selecteren ...

U kunt een bron openen door op de knop TV of MUSIC te drukken en een bron te selecteren in de display van de afstandsbediening, of u kunt een bron selecteren via het televisiemenu.

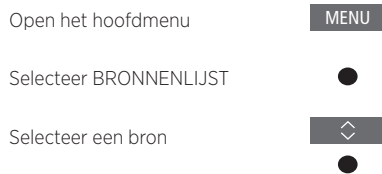

Helpteksten oproepen ...

U kunt in menu's en submenu's helpteksten weergeven met uitleg over kenmerken en functies indien beschikbaar.*¹ Algemene kenmerken en functies worden ook uitgelegd in het menu NUTTIGE INFORMATIE.*²

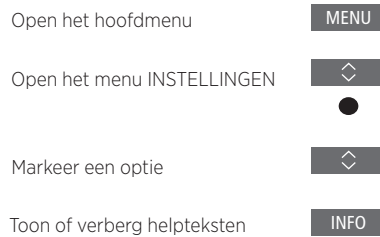

¹*Voor sommige talen zijn helpteksten alleen beschikbaar in het Engels.

²*Open het menu NUTTIGE INFORMATIE via het menu INSTELLINGEN. U krijgt meer informatie over de basiskenmerken en functies. Als uw televisie software-updates ontvangt (internetverbinding vereist), worden de nieuwe kenmerken en functies hier uitgelegd.

Indicatorlampje

Stand-by lampje

Het stand-by lampje rechts of bovenaan op de televisie zal u informeren over de toestand van de televisie.

● (Ononderbroken groen)

De tv is ingeschakeld, maar er is geen beeld op het scherm.

● (Traag knipperend rood)

De tv werd ontkoppeld van de netvoeding. Vervolgens werd hij opnieuw verbonden met de netvoeding en moet u de pincode invoeren. [Zie pagina 67 voor meer informatie over het pincodesysteem.](#)

● (Snel knipperend rood)

Trek de netstekker van de tv niet uit het stopcontact. Kan worden veroorzaakt door nieuwe software die wordt geactiveerd of te veel verkeerde pogingen om de pincode in te voeren.

Een andere afstandsbediening gebruiken

In het menu AFSTANDBEDIENING kunt u uw televisie configureren om die te bedienen met een Beo4, Beo5 of Beo6. Opgelet, bepaalde functies die in deze handleiding worden beschreven, zoals **MyButtons**, kunnen alleen gebruikt worden met de BeoRemote One.

Als de televisie geconfigureerd is om met een andere afstandsbediening dan de BeoRemote One te worden gebruikt, kan de bediening afwijken van wat er in deze handleiding beschreven staat.

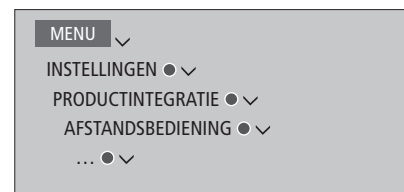

De televisie installeren

De televisie heeft diverse plaatsingsmogelijkheden. Volg de richtlijnen voor plaatsing en aansluiting.

Zorg voor voldoende ruimte rond het scherm voor een goede ventilatie. Zet in geval van oververhitting (knipperend stand-by lampje en waarschuwing op het scherm) de televisie in stand-by, niet losgekoppeld van de netstroom, om de televisie tot een normale temperatuur te laten afkoelen. U kunt de tv gedurende die tijd niet bedienen.

Als de glasplaat aan de voorkant scheurt of breekt of op een andere manier beschadigd raakt, moet u de plaat onmiddellijk vervangen om lichamelijk letsel te voorkomen. U kunt een nieuwe glasplaat bestellen via uw Bang & Olufsen-dealer.

Plaatsingsmogelijkheden

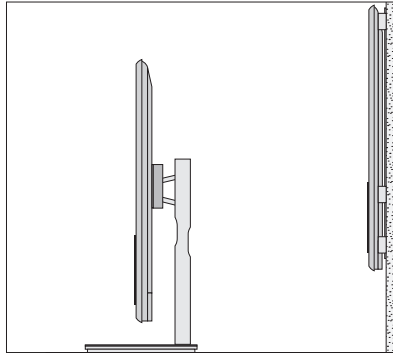

De tv heeft diverse plaatsingsmogelijkheden. Ga naar www.bang-olufsen.com voor beschikbare stands en muurbeugels of neem contact op met uw Bang & Olufsen-dealer. Wegens het zware gewicht van de tv dient het verplaatsen/optillen ervan te worden overgelaten aan deskundig personeel met geschikt gereedschap.

Hantering

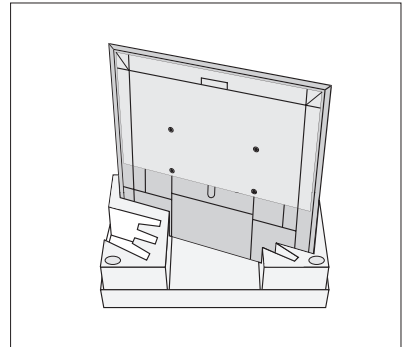

Wij raden u aan om de tv in de verpakking te laten bij het monteren van de muurbeugel of de beugel voor de stand op de achterkant van de tv.

Muurbeugel en stands

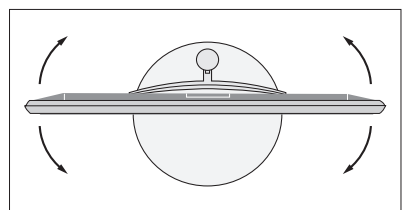
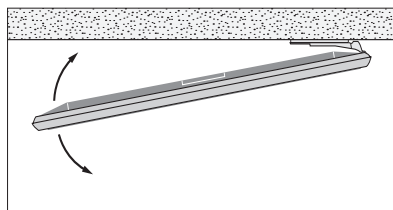

Stel de maximale hoek in waarbinnen de televisie mag draaien op de gemotoriseerde vloerstand of muurbeugel. De muurbeugel zonder motor kan handmatig 90° naar links of naar rechts worden gedraaid afhankelijk van uw opstelling. Laat voldoende ruimte rond de tv om hem vrij te laten draaien. [Zie pagina 23](#) voor meer informatie.

Overzicht

Op de afbeelding ziet u het aansluitpaneel en andere belangrijke onderdelen:

- 1 Montagebeugel voor muurbeugel.
- 2 Montagebeugel voor stand.
- 3 Afdekplaatjes voor het hoofdaansluitpaneel.
Verwijder de afdekplaatjes door ze naar onderen te trekken.

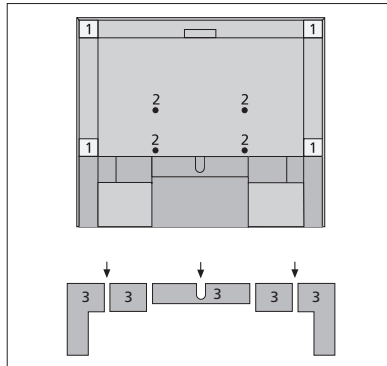

Afhankelijk van uw opstelling leidt u de kabels door het gat in het midden of in beide zijden van het afdekplaatje van het aansluitpaneel.

Aansluiten van kabels

Breng de kabels van beide zijden samen, laat de bundels elkaar kruisen en maak ze aan beide zijden of in het midden vast, naargelang u een muurbeugel of een stand gebruikt.

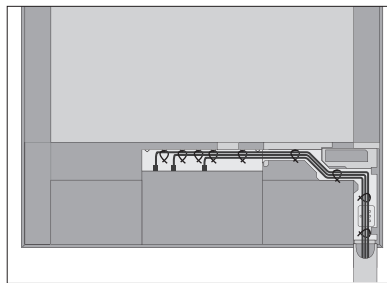

Als u een gemotoriseerde stand of muurbeugel heeft, zorg dan dat de kabels voldoende ruimte hebben om de tv naar beide zijden te draaien of te kantelen voordat u de kabels vastmaakt met kabelstrips en een nette 'kabelbundel' maakt.

De afdekplaat van de luidspreker vastmaken

Wanneer de tv op een muurbeugel of een stand gemonteerd is, kunt u de afdekplaat van de luidspreker vastmaken.

Houd de afdekplaat van de luidspreker met beide handen vast en maak ze eerst vast aan de onderkant. Maak de afdekplaat dan zorgvuldig vast aan de bovenkant en breng ze in de juiste positie voordat u loslaat.

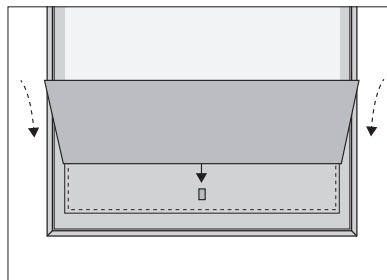

Tijdens het reinigen raden we aan de afdekplaat van de luidspreker te verwijderen. Vermijd het rechtstreeks verstuiven van vloeistof op het scherm. Dit kan de luidsprekers beschadigen. Gebruik in plaats daarvan een zachte doek. Verwijder voorzichtig de afdekplaat door ze aan de zijkant en de onderkant te ondersteunen.

Onderhoud

De gebruiker is zelf verantwoordelijk voor het normale onderhoud, waaronder de reiniging.

Schermb

Gebruik een mild glasreinigingsmiddel en maak voorzichtig het beeldscherm schoon zonder dat er resten of strepen achterblijven. Sommige microvezeldoeken kunnen door hun ruwheid de optische coating beschadigen.

Behuizing en bedieningselementen

Verwijder stof van de buitenkant met een zachte, droge doek. Verwijder vlekken of vuil met een zachte vochtige doek en een oplossing van water en mild reinigingsmiddel, zoals afwasmiddel.

Gebruik nooit alcohol of andere oplosmiddelen om onderdelen van de televisie te reinigen.

Aansluitingen

Op het aansluitpaneel van de televisie kunt u signaalkabels aansluiten evenals diverse soorten extra apparatuur, bijvoorbeeld een dvd-speler of een muzieksysteem.

Apparatuur die u verbindt met deze aansluitingen kan worden geregistreerd in het menu BRONNENLIJST wanneer u op de **rode** knop drukt. Als de apparatuur niet wordt vermeld in de BRONNENLIJST, moet u op de **groene** knop drukken om ze eerst toe te voegen aan de BRONNENLIJST. [Zie pagina 24](#) voor meer informatie.

Voor u apparatuur aansluit op uw televisie, mag u niet vergeten de televisie los te koppelen van de netstroom. Dit geldt niet wanneer u een bron aansluit op de HDMI IN- of USB-aansluiting.

Afhankelijk van het type apparatuur dat u op de televisie aansluit, zijn andere kabels en mogelijk ook adapters nodig. Kabels en adapters zijn verkrijgbaar bij uw Bang & Olufsen-dealer.

Als u de fabrieksinstellingen van uw televisie wilt herstellen, open dan het menu REGIONALE INSTELLINGEN en selecteer een ander land. U wordt gevraagd om de reset te bevestigen. Alle instellingen worden gewist en u moet de instelling voor eerste gebruik opnieuw uitvoeren, volg de instructies op het scherm.

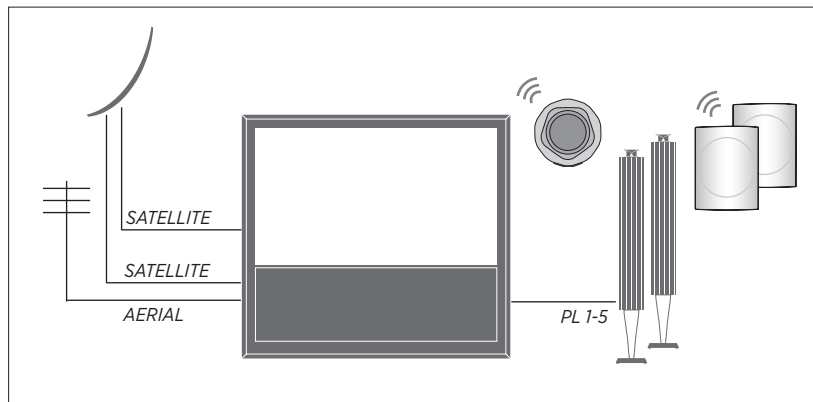

Tuner

Afhankelijk van uw tuneropties heeft u een, twee of geen satellietingangen.

Als u de optionele harddiskrecorder gebruikt in combinatie met een satellietdish, moet u een LNB-kop met twee uitgangen gebruiken. Als u meer dan een satellietdish heeft, moet u ook een DiSEqC-schakelaar gebruiken. Neem voor meer informatie contact op met uw Bang & Olufsen-dealer.

Luidsprekers

Gebruik BeoLab-luidsprekers van Bang & Olufsen. Kabels zijn verkrijgbaar bij uw Bang & Olufsen-dealer. U kunt ook tot acht draadloze luidsprekers aansluiten. [Zie pagina 43](#) voor meer informatie.

Het is aanbevolen om alle draadloze luidsprekers in een bereik van ongeveer 9 meter van de televisie te plaatsen om de beste draadloze verbinding te hebben.

Plaats geen voorwerpen voor de televisie of draadloze luidsprekers, want dit zou storingen in de draadloze verbinding kunnen veroorzaken. De draadloze luidsprekers moeten in één kamer worden opgesteld en moeten vanaf de televisie zichtbaar zijn. Raadpleeg de handleiding van uw luidspreker om na te gaan of uw luidspreker draadloos kan worden aangesloten.

Apparatuur met HDMI™-uitgang

Apparatuur met een HDMI-uitgang, zoals een set-top box, kan worden aangesloten op eender welke vrije HDMI IN-aansluiting van de televisie. Voor meer informatie over hoe u aangesloten apparatuur moet instellen, [zie pagina 24](#).

Een geconfigureerde bron kan worden geselecteerd op de BeoRemote One of in de BRONNENLIJST. Als de televisie een niet-geconfigureerde bron vindt, krijgt u de keuze uit geen actie ondernemen, de bron weergeven of de bron configureren.

Een aangesloten apparaat kan worden bediend met de eigen afstandsbediening of u kunt een PUC-tabel (Peripheral Unit Controller) downloaden, indien beschikbaar, om de Bang & Olufsen-afstandsbediening te gebruiken, [zie pagina 57](#).

Aansluitpanelen

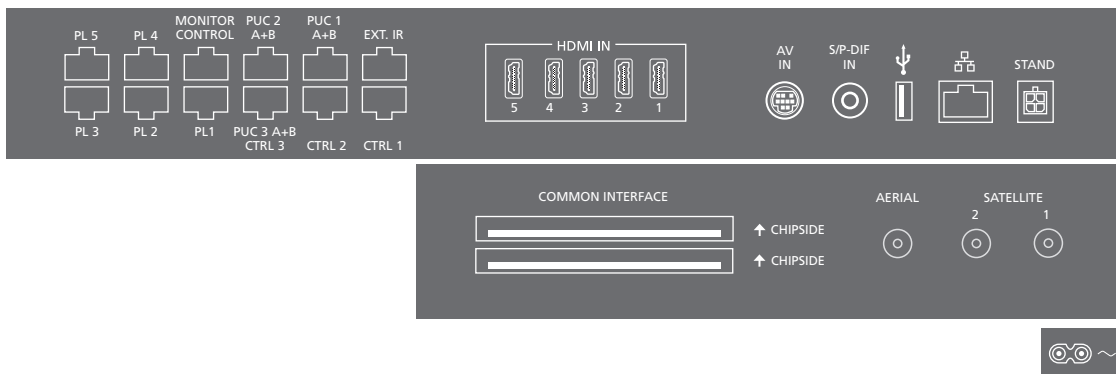

Apparaten die u permanent aansluit op het hoofdaansluitpaneel moeten worden geregistreerd in het menu BRONNENLIJST door eerst op de **groene** knop te drukken en vervolgens voor elke bron op de **rode** knop. Als de bron al geconfigureerd is, kunt u hem markeren in de BRONNENLIJST en op de **rode** knop drukken om de instellingen te wijzigen. [Zie pagina 24](#) voor meer informatie.

Wij raden aan dat u de televisie aansluit op het internet zodat u software-updates kunt ontvangen en PUC-tabellen (Peripheral Unit Controller) kunt downloaden. Met PUC-tabellen kunt u aangesloten producten van een ander merk dan Bang & Olufsen bedienen met uw Bang & Olufsen-afstandsbediening.

Verbind de - aansluiting op het hoofdaansluitpaneel van uw tv met het stopcontact. De tv staat nu stand-by en is klaar voor gebruik.

De bijgeleverde stekker en het netsnoer zijn speciaal ontworpen voor dit product. Vervang de stekker niet en als het netsnoer beschadigd is, dient u een nieuwe te kopen bij uw Bang & Olufsen-dealer.

- Netvoeding
Aansluiting voor het netsnoer.

PL 1-5 (Power Link)
Voor het aansluiten van externe luidsprekers in een surround-soundopstelling. [Zie pagina 22 voor meer informatie.](#)

MONITOR CONTROL
Voor toekomstig gebruik.

PUC 1-3 A+B
Voor infraroodbediening van externe apparatuur aangesloten op een HDMI IN- of AV IN-aansluiting. Zo kunt u apparatuur van een ander merk dan Bang & Olufsen bedienen met uw Bang & Olufsen-afstandsbediening.

CTRL (1-2)
Voor toekomstig gebruik.

EXT. IR
Voor toekomstig gebruik.

HDMI IN (1-5)
Met de High Definition Multimedia Interface kunt u allerlei bronnen aansluiten, zoals set-top boxes, multimediaspelers, blu-rayspelers of een computer.

AV IN
Voor het aansluiten van analoge video- of audioapparatuur. Er zijn verschillende adapters nodig. Adapters zijn verkrijgbaar bij uw Bang & Olufsen-dealer.

S/P-DIF IN
Digitale audio-ingang, bijvoorbeeld voor een computer.

USB (→)
Voor het aansluiten van een USB-apparaat om digitale foto-, video- of muziekbestanden te bekijken.

>> Aansluitingen

Ethernet

Voor verbinding met het internet. Voor software-updates, toegang tot WebMedia en PUC downloads.

Zorg ervoor dat de kabelverbinding tussen het product en de router het gebouw niet verlaat om contact met hoogspanning te vermijden.

Wij raden sterk aan dat u uw televisie instelt om automatisch de software te updaten, [zie pagina 68](#).

STAND

Voor aansluiting van een gemotoriseerde stand of muurbeugel. [Zie pagina 23 voor de kalibratie van de vloerstand of muurbeugel.](#)

AERIAL

Antenne-ingang voor een buitenantenne/ kabel-tv-netwerk of voor een analoge signaal.

SATELLITE (1-2)

Antenne-ingangen voor een digitaal satelliet signaal. Afhankelijk van uw tuner opties heeft u ofwel één, ofwel twee, ofwel geen satelliet aansluitingen.

COMMON INTERFACE (2 x PCMCIA)

Voor het invoeren van een CA-module en -kaart voor toegang tot gecodeerde digitale kanalen. Neem voor meer informatie over compatibele kaart- en module combinaties contact op met uw Bang & Olufsen-dealer.

Digitale bronnen aansluiten

Sluit externe HDMI-bronnen aan, bijvoorbeeld een set-top box, een computer of een spelconsole. Alle op de televisie aangesloten apparatuur kan worden geconfigureerd, [zie pagina 24](#).

Afhankelijk van de apparatuur die u op de televisie aansluit, zijn andere kabels en mogelijk ook adapters nodig. Als u meer dan twee apparaten heeft die een PUC-aansluiting vereisen, moet u een extra PUC-kabel kopen. Kabels en adapters zijn verkrijgbaar bij uw Bang & Olufsen-dealer.

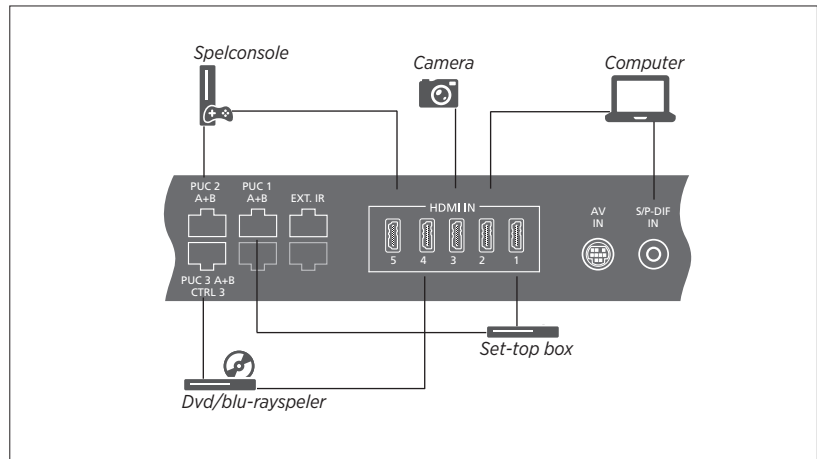

Voorbeeld van aangesloten digitale bronnen.

Een set-top box aansluiten

- > Sluit de kabel aan op de juiste aansluiting van de set-top box.
- > Verbind de kabel met een HDMI IN-aansluiting op de televisie.
- > Om de set-top box te kunnen bedienen met uw afstandsbediening van Bang & Olufsen, sluit u een infraroodzender aan op een van de PUC-aansluitingen en verbindt u die met de infraroodontvanger van de set-top box. [Zie pagina 20 voor meer informatie over infraroodzenders.](#)
- > Volg de instructies op het scherm om de bron te configureren.

Een dvd/blu-rayspeler aansluiten

- > Sluit de kabel aan op de juiste aansluiting van de dvd/blu-rayspeler.
- > Verbind de kabel met een HDMI IN-aansluiting op de televisie.
- > Om de dvd/blu-rayspeler te kunnen bedienen met uw afstandsbediening van Bang & Olufsen, sluit u een infraroodzender aan op een van de PUC-aansluitingen en verbindt u die met de infraroodontvanger van de dvd/blu-rayspeler. [Zie pagina 20 voor meer informatie over infraroodzenders.](#)
- > Volg de instructies op het scherm om de bron te configureren.

Een spelconsole aansluiten

- > Sluit de kabel aan op de juiste aansluiting van de spelconsole.
- > Verbind de kabel met een HDMI IN-aansluiting op de televisie.
- > Om de spelconsole te kunnen bedienen met uw afstandsbediening van Bang & Olufsen, sluit u een infraroodzender aan op een van de PUC-aansluitingen en verbindt u die met de infraroodontvanger van de spelconsole. [Zie pagina 20 voor meer informatie over infraroodzenders.](#)
- > Volg de instructies op het scherm om de bron te configureren.*1

Een camera aansluiten

- > Sluit de kabel aan op de juiste aansluiting van de camera.
- > Verbind de kabel met een HDMI IN-aansluiting op de televisie.
- > Volg de instructies op het scherm om de bron te configureren.

*1Als u SPELCONSOLE als bron selecteert, wordt automatisch de beeldmodus GAME geactiveerd. U kunt deze instelling tijdelijk wijzigen in het menu BEELD, [zie pagina 48](#).

Een computer aansluiten

Voordat u een computer aansluit, moet u ervoor zorgen dat u de televisie, de computer, en alle aangesloten apparatuur loskoppelt van het stopcontact.

Een computer aansluiten

- > Sluit het ene uiteinde van een geschikte kabel aan op de DVI- of HDMI-uitgang van uw computer en het andere uiteinde op een HDMI IN-aansluiting van de televisie.
- > Als u de DVI-uitgang van de computer gebruikt, maak dan gebruik van de juiste kabel en sluit de digitale geluidsuitgang van de computer aan op de S/P-DIF IN-aansluiting van de televisie om het geluid van de computer af te spelen met de luidsprekers die zijn aangesloten op de televisie.
- > Sluit uw televisie, de computer en alle aangesloten apparatuur weer aan op de netstroom. De computer moet aangesloten zijn op een geaard stopcontact zoals beschreven in de installatie-instructies van de computer.

Een analoge bron aansluiten

U kunt een analoge bron aansluiten, zoals een spelconsole. Voor informatie over het configureren van apparatuur die is aangesloten op de televisie, [zie pagina 24](#).

Trek voordat u extra apparatuur aansluit de netstekkers van alle systemen uit het stopcontact.

Een analoge bron aansluiten

- > Sluit de kabel aan op de juiste aansluiting van de apparatuur die u wilt verbinden.
- > Verbind de kabel met de AV IN-aansluiting van de televisie.
- > Sluit uw televisie en alle aangesloten apparatuur weer aan op de netstroom.
- > Om de analoge bron met uw afstandsbediening te kunnen bedienen, sluit u een infraroodzender aan op een van de PUC-aansluitingen en verbind u deze met de infraroodontvanger van de analoge bron. [Zie pagina 20 voor meer informatie over infraroodzenders](#).
- > Volg de instructies op het scherm om de bron te configureren.

Het kan zijn dat u verschillende adapters en misschien ook kabels nodig heeft. Kabels en adapters zijn verkrijgbaar bij uw Bang & Olufsen-dealer.

Infraroodzenders

Om producten van een ander merk dan Bang & Olufsen te bedienen met de BeoRemote One of de BeoRemote App, sluit u een infraroodzender van Bang & Olufsen aan op uw niet-Bang & Olufsen-product en vervolgens op een van de PUC-aansluitingen op het aansluitpaneel. Plaats de zender in de buurt van de infraroodontvanger van de aangesloten apparatuur om de afstandsbediening te kunnen gebruiken. Controleer voordat u de zender permanent aansluit of u de menu's van de apparatuur kunt bedienen op de televisie met uw BeoRemote One of BeoRemote App.

Wanneer u de zender instelt op een geselecteerde PUC-aansluiting in het menu BRONNENLIJST, worden de instellingen voor de infraroodzender automatisch geselecteerd. Het is ook mogelijk om de instellingen van de aansluiting handmatig te selecteren als andere instellingen nodig zijn.

Neem contact op met uw Bang & Olufsen-dealer voor een extra PUC-kabel.

Voor meer informatie over het downloaden van PUC-tabellen (Peripheral Unit Controller) voor set-top boxes, [zie pagina 24](#).

Smart Card voor digitale kanalen

Als u gecodeerde zenders wilt bekijken, neem dan contact op met uw serviceprovider. De serviceprovider registreert u dan, gewoonlijk tegen betaling, als een geautoriseerde kijker. U ontvangt dan een Smart Card en een CA-module. Let op: die zijn alleen geldig voor één serviceprovider en werken daarom uitsluitend met bepaalde zenders.

De CA-module werkt als een 'kaartlezer' voor uw Smart Card, die de gecodeerde signalen van uw serviceprovider decodeert. Zonder Smart Cards en CA-modules zijn alleen ongecodeerde digitale zenders, ook bekend als 'free-to-air'-zenders, beschikbaar.

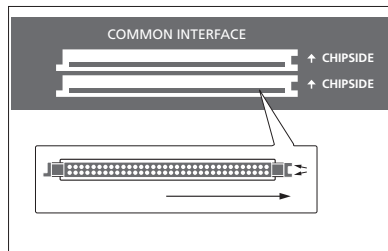

Raadpleeg uw Bang & Olufsen-dealer voor informatie over compatibele CA-modules.

De Smart Cards moeten in de CA-modules blijven, tenzij uw serviceprovider u vraagt die te verwijderen. Dit is belangrijk wanneer uw serviceprovider nieuwe informatie naar uw Smart Card wil sturen.

Plaats voorzichtig een Smart Card in een CA-module. De CA-module heeft één uitstekende rand aan de ene kant en twee uitstekende randen aan de andere kant. Als de televisie geen signaal ontvangt, controleer dan of de Smart Card en CA-module correct zijn geplaatst.

Het is mogelijk dat Smart Cards en CA-modules ook toegang geven tot speciale menu's, die hier niet worden beschreven. Als dit het geval is, volg dan de instructies van uw serviceprovider.

Vervolg...

De CA-modules activeren

In het menu CA-MODULES kunt u de CA-modules voor terrestrisch, kabel of satelliet in- of uitschakelen. In sommige landen kan het nuttig zijn om de CA-module voor satelliet uit te schakelen om een optimale prestatie te verkrijgen van de terrestrische CA-module.

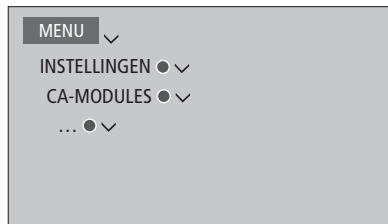

U heeft ook toegang tot de CA-modules via het hoofdmenu wanneer de tv-tuner geactiveerd is als bron.

Luidsprekers aansluiten op de televisie

U kunt tot tien bekabelde luidsprekers en subwoofers aansluiten op de televisie door middel van Power Link-kabels.

Daarnaast kunt u tot acht luidsprekers, inclusief subwoofers, draadloos aansluiten als uw televisie is uitgerust met een draadloze Power Link-module. Voor meer informatie over het instellen van draadloze luidsprekers, [zie pagina 43](#).

Trek voordat u extra apparatuur aansluit de netstekkers van alle systemen uit het stopcontact.

Afhankelijk van het type luidspreker dat u op de televisie aansluit, zijn andere kabels en mogelijk ook adapters nodig. Kabels en adapters zijn verkrijgbaar bij uw Bang & Olufsen-dealer.

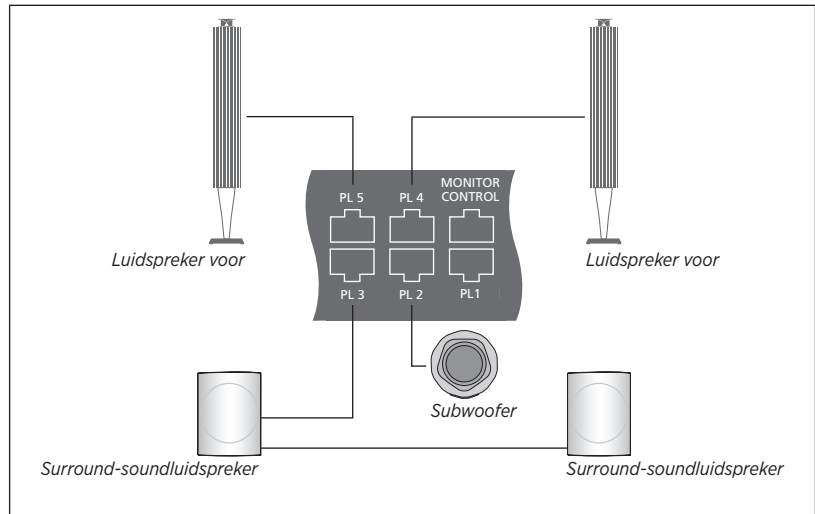

Voorbeeld van een luidsprekeropstelling.

Luidsprekers aansluiten

- > Sluit een Power Link-kabel aan op de juiste aansluiting van de luidsprekers die u wilt verbinden met de televisie.*¹
- > Verbind de kabels met de beschikbare aansluitingen PL 1-5 op de televisie.
- > Verbind een Power Link-kabel met de juiste aansluitingen van een subwoofer.
- > Verbind de kabel met een vrije aansluiting PL 1-5 op de televisie.
- > Sluit uw televisie en alle aangesloten luidsprekers weer aan op de netstroom.

Als u twee luidsprekers wilt verbinden met één PL-aansluiting op de televisie en het niet mogelijk is om de kabel tussen de luidsprekers door te lussen, is een extra splitter nodig. Neem contact op met uw Bang & Olufsen-dealer voor meer informatie.

¹*Vergeet niet om de schakelaar voor de linker- en rechterpositie in te stellen op de luidsprekers, afhankelijk van hoe uw luidspreker is gepositioneerd, links of rechts van uw luisterpositie.*

Standaardposities voor de televisie instellen

Als de televisie is voorzien van de optionele gemotoriseerde vloerstand, kunt u die draaien met behulp van de afstandsbediening.

Bovendien kunt u het toestel zo instellen dat het automatisch naar uw favoriete kijkpositie draait wanneer u het inschakelt. Het kan naar een andere positie draaien wanneer u bijvoorbeeld naar een aangesloten radio luistert en naar een stand-bystand draaien wanneer u uw televisie uitschakelt. U kunt ook andere standposities instellen voor andere luister- of kijkposities.

Als uw televisie is uitgerust met de gemotoriseerde stand, kunt u het toestel ook met de hand draaien en kantelen.

Vooraf ingestelde standposities

Als uw televisietoestel is uitgerust met een gemotoriseerde vloerstand of muurbeugel, kies dan een positie voor de videomodus, een voor de audiomodus en een voor stand-by. U kunt de standposities ook naar eigen keuze instellen, bijvoorbeeld voor wanneer u in de zetel aan het lezen bent of aan de eettafel zit.

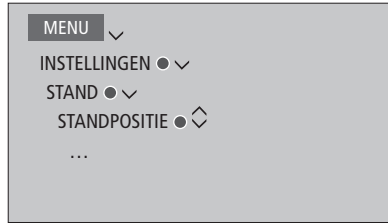

Open het menu STANDPOSITIE om een standpositie op te slaan, een naam te geven of te wissen.

Als u de huidige standpositie wilt opslaan in een leeg standpositieveld, drukt u op de middelste knop wanneer u het veld geselecteerd heeft. U kunt vervolgens de standpositie een naam geven.

Het is niet mogelijk om de standposities STAND-BY, VIDEO en AUDIO een andere naam te geven of te wissen. Het is ook niet mogelijk om velden zonder standpositie een naam te geven. Lege velden worden aangeduid met <...>. In sommige talen moet u kiezen uit voorgedefinieerde namen.

De gemotoriseerde beweging kalibreren

Als uw opstelling een gemotoriseerde vloerstand of muurbeugel omvat, zal u tijdens het instellen van de televisie voor eerste gebruik worden gevraagd om de buitenste posities van de gemotoriseerde beweging te kalibreren. Voor de vloerstand doet u dit door de afstand van de stand tot de muur in te geven. Volg hiervoor de instructies op het scherm. De gemotoriseerde stand van de televisie zal pas werken als het kalibratieproces voltooid is.

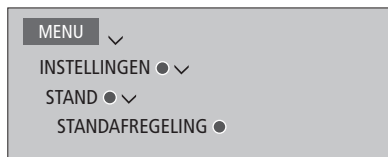

Afhankelijk van uw opstelling kunt u een menu oproepen voor standposities of muurbeugelposities.

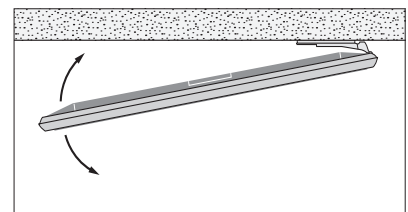
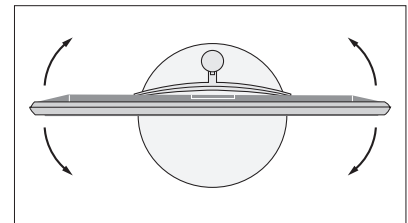

Met behulp van het kalibratieproces kunt u de maximale draaihoek van de televisie instellen – links en rechts.

Extra apparatuur toevoegen

Als u extra videoapparatuur aansluit op de televisie, kunt u die instellen in het menu BRONNENLIJST wanneer de bron werd gedetecteerd door op de **rode** knop te drukken.*¹

Als de televisie is ingeschakeld en u extra apparatuur aansluit op een HDMI IN-ingang, zal de televisie een niet-geconfigureerde bron detecteren. Er verschijnt een bericht op het scherm en u kunt de instructies volgen om de bron te configureren.

Bronnen hebben standaardinstellingen, bijvoorbeeld voor geluid en beeld, die geschikt zijn voor de meeste situaties, maar u kunt die instellingen ook veranderen. Selecteer de bron, druk op de **rode** knop en selecteer het menu GEAVANCEERDE INSTELLINGEN.*¹ Hier kunt u instellen welke luidsprekergroep wordt geactiveerd bij het selecteren van de bron.

¹*Als de bron niet wordt vermeld in de BRONNENLIJST, is ze niet in gebruik en moet u eerst op de **groene** knop drukken om een volledige lijst van bronnen weer te geven.

Wat is er aangesloten?

Als u de apparaten die op de televisie zijn aangesloten aanmeldt, kunt u ze met de BeoRemote One bedienen.

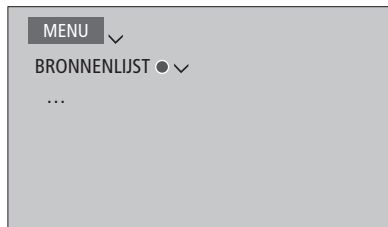

Markeer een bron en druk op de **rode** knop om deze bron in te stellen.*¹ Hier kunt u de bron ook een naam geven.*² U kunt ook instellen dat een bron direct uit stand-by wordt geactiveerd als op de knop TV of MUSIC van de BeoRemote One wordt gedrukt. U kunt de bron vervolgens bedienen.

²* Voor meer informatie over het geven van een naam aan een bron via de display van de BeoRemote One, raadpleegt u de bedieningshandleiding van de BeoRemote One.

PUC-tabellen downloaden of verwijderen

Met een internetverbinding kunt u PUC-tabellen (Peripheral Unit Controller) downloaden waardoor u de aangesloten apparatuur, zoals een set-top box, kunt bedienen met de BeoRemote One.

PUC-tabellen zijn beschikbaar voor vele andere merkproducten, zoals projectoren, dvd-spelers, set-top boxes en spelconsoles. De lijst van PUC-tabellen op het internet wordt regelmatig bijgewerkt en aangevuld.

Een PUC-tabel downloaden

Tijdens de configuratieprocedure wordt u gevraagd of u de aangesloten apparatuur wilt kunnen bedienen met uw BeoRemote One. Volg de instructies op het scherm om een PUC-tabel (Peripheral Unit Controller) te downloaden, indien beschikbaar. De televisie moet verbonden zijn met het internet.

Als uw aangesloten apparatuur niet op de downloadlijst staat, is er op dat moment geen bediening mogelijk en moet u BRON NIET ONDERSTEUND selecteren. U zult de apparatuur niet kunnen bedienen met uw BeoRemote One. U kunt contact opnemen met uw Bang & Olufsen-dealer om na te gaan of er een PUC-tabel ter beschikking zal worden gesteld voor de niet-ondersteunde bron.

Vervolg...

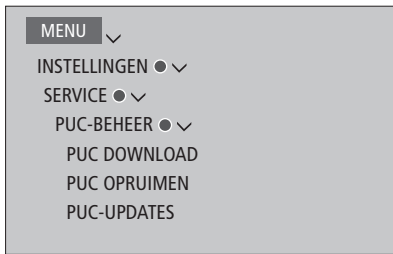

U kunt zoeken met Latijnse karakters en cijfers. U kunt zoeken naar apparatuur met niet-Latijnse karakters door een deel van de naam in te geven dat Latijnse karakters bevat. U kunt ook gebruik maken van de bladerfuncties om de juiste PUC-tabel te vinden.

U kunt op elk gewenst moment PUC-tabellen downloaden.

Voor algemene informatie over PUC-tabellen kunt u contact opnemen met uw Bang & Olufsen-dealer.

Software van een PUC-tabel updaten

In het menu PUC-UPDATES kunt u een PUC-tabel selecteren en op de **middelste** knop drukken om de software van die tabel te updaten als er nieuwe software beschikbaar is. U kunt op de **groene** knop drukken om te controleren op updates, op de **rode** knop om details van de tabel weer te geven en op de **gele** knop om de geschiedenis van een tabel te raadplegen.

Een bron verwijderen

Als u een bron heeft aangesloten en geconfigureerd op een specifieke aansluiting van de televisie en u later de bron permanent wilt verwijderen, moet u de broninstellingen resetten. Markeer de bron in het menu BRONNENLIJST, druk op de **rode** knop en selecteer FABRIEKSINSTELLINGEN HERSTELLEN. Als u JA selecteert, is de bron niet langer geconfigureerd op deze aansluiting. Wanneer u de volgende keer een bron verbindt met deze aansluiting, wordt u gevraagd om de bron te configureren.

U kunt ook FABRIEKSINSTELLINGEN HERSTELLEN selecteren in het menu GEAVANCEERDE INSTELLINGEN om alleen de standaardwaarden voor dit menu te resetten.

Een PUC-tabel verwijderen

Om gedownloade PUC-tabellen te verwijderen die u niet meer gebruikt, opent u het menu PUC OPRUIJEN. Denk eraan dat u eerst de aangesloten bron moet verwijderen die bij een PUC-tabel hoort, voordat u de PUC-tabel kunt verwijderen.

Televisiekijken

Bekijk analoge en digitale terrestrische signalen, kabelsignalen en satellietsignalen afhankelijk van uw tuneropties. Maak kanaalgroepen en draai de televisie. Maak een opname op de optionele harddiskrecorder.

Om de RADIO-modus te openen dienen eerst de radiozenders te worden ingesteld. [Zie pagina 41.](#)

Voor meer informatie over de Programmagids en informatie, [zie pagina 29.](#)

Om snel een favoriete bron te openen, kunt u de bron opslaan onder een van de **MyButtons** op de BeoRemote One. [Zie pagina 50](#) voor meer informatie.

Een bron selecteren ...

Open en selecteer de televisiebron in de display van de BeoRemote One



Open het hoofdmenu



Selecteer BRONNENLIJST



Selecteer de televisiebron*1



Een kanaal selecteren ...

Druk hierop om een kanaal te selecteren



Selecteer het vorige kanaal*2



De menu-overlay openen en gebruiken ...

Open het hoofdmenu



Activeer een functie*3



¹*U kunt instellen dat de televisietuner direct uit stand-by wordt geactiveerd met de knop **TV** op de BeoRemote One. Markeer **TV TUNER** in de **BRONNENLIJST**, druk op de rode knop, markeer **UIT STAND-BY** en druk op < of > om **TV** te openen en druk vervolgens op de **middelste** knop.

²*Dit is alleen mogelijk als Digitale Tekst/HbbTV is uitgeschakeld.

³*U kunt ook gekleurde functies activeren zonder eerst op **MENU** te drukken als Digitale Tekst/HbbTV is uitgeschakeld.

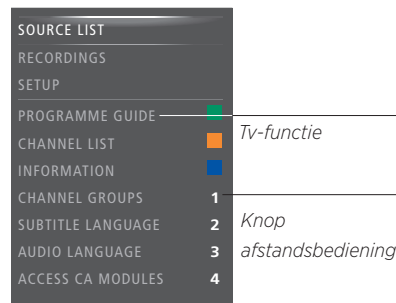

Voorbeeld van een menu-overlay.

Rechtstreeks opnemen ...

Tijdens het opnemen kunt u ook een andere opname, bron of tv-kanaal bekijken.*4

Druk hierop om **RECORD** weer te geven op de display van de BeoRemote One

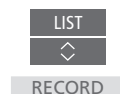

Druk hierop om een opname te starten



Druk hierop om een opname te starten



Druk hierop om de opname te stoppen*5



⁴*Het is alleen mogelijk om op te nemen op digitale kanalen. De tv heeft twee tuners zodat u een programma kan opnemen terwijl u naar een ander programma kijkt. Als het opgenomen kanaal gecodeerd is, kunt u niet overschakelen naar een ander kanaal. U kunt ook twee programma's tegelijkertijd opnemen. U kunt geen nieuwe opname starten als de harde schijf vol staat met beveiligde opnamen. [Zie pagina 36](#) voor informatie over ruimtebeheer voor opnames.

⁵*Als er twee opnames bezig zijn, dient u te kiezen welke opname u wilt stoppen.

Vervolg...

De televisie draaien ...

Druk hierop om **STAND** weer te geven op de display van de BeoRemote One

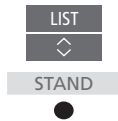

De televisie draaien



Selecteer een positie waarnaar de televisie moet draaien



Om de gemotoriseerde vloerstand of muurbeugel te gebruiken dient u de vloerstand of muurbeugel eerst te kalibreren. [Zie pagina 23](#) voor informatie over het instellen van de standaardposities waarnaar de tv moet draaien.

Teletekst gebruiken ...

Indien beschikbaar bij de programma-aanbieder kunt u teletekst openen voor het geselecteerde kanaal.

Druk meermaals om de schermmodus te wijzigen



Blader omhoog of omlaag in pagina's



Ga naar PAGINA en blader door de pagina's



Voer een paginanummer in



Druk kort hierop om naar de vorige pagina te gaan of houd deze knop ingedrukt om teletekst af te sluiten



Programma-informatie

U kunt informatie weergeven over het huidige programma of een Programmagids openen. U kunt ook de audio- en ondertiteltaal wijzigen of interactieve informatie oproepen via HbbTV.

Telkens wanneer u van kanaal of zender wisselt, verschijnt de informatiedisplay kort op het scherm. U kunt de display ook handmatig openen door op **INFO** te drukken om programma-informatie weer te geven.

HbbTV is mogelijk niet beschikbaar op alle markten.

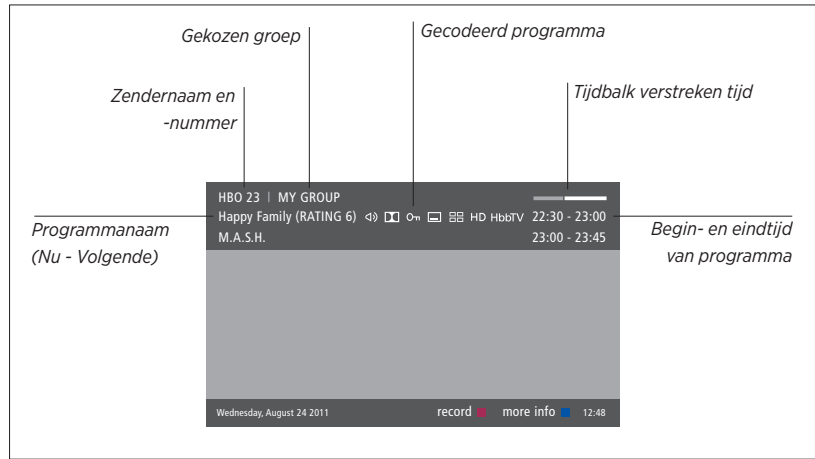

Als u meer programma-informatie wenst, druk dan op **INFO** wanneer de televisiedisplay wordt weergegeven. Gebruik **<**, **>**, **^** en **v** om terug en vooruit in de tijd te gaan en tussen de kanalen te navigeren. Druk vervolgens op de **middelste** knop om het huidige kanaal te selecteren. Druk op **BACK** om programma-informatie af te sluiten.

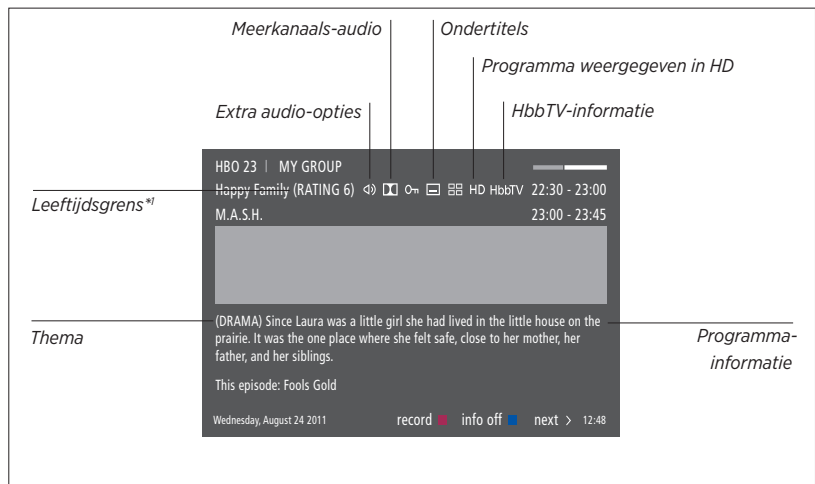

Als de uitgebreide display op het scherm wordt getoond en de informatie is meer dan een pagina lang, kunt u naar beneden scrollen met de knop **v**.

Ondertitels en extra audio-opties worden weergegeven door de pictogrammen bovenaan. Opgelet: deze dienst wordt niet door alle zenders aangeboden.

¹*Leeftijdsgrens is alleen zichtbaar indien verstrekt door uw telefonieaanbieder.

Programmagids

U kunt een Programmagids weergeven met alle informatie over de huidige en volgende programma's op kanalen en zenders tot twee weken in de toekomst. Via de Programmagids kunt u ook overschakelen naar een ander kanaal of andere zender. Het is niet mogelijk op een Programmagids te tonen voor analoge kanalen en zenders.

Druk op **GUIDE** om de Programmagids te openen.

Het is mogelijk dat het geluid uitgeschakeld wordt wanneer de Programmagids bijgewerkt wordt.

De taal van de Programmagids is de geselecteerde menutaal indien beschikbaar. Anders wordt de taal ingesteld die beschikbaar is via het tv-signaal.

Vanuit de zenderprogrammagids ...

Druk hierop om informatie over een specifiek programma te bekijken



Druk hier twee keer op om een gemarkeerd programma te selecteren



Houd deze knop ingedrukt om informatie van het scherm te verwijderen

BACK

Druk hierop om terug te gaan naar de Programmagids - Overzicht



Vanuit de specifieke programma-informatie ...

Druk hierop om het kanaal te selecteren



Druk hierop om terug te keren naar het vorige niveau

BACK

Houd deze knop ingedrukt om informatie van het scherm te verwijderen

BACK

Als u op de gele knop drukt terwijl er een zender gemarkeerd is in de Programmagids, dan kunt u een andere groep selecteren.

U kunt ook een opname instellen via de Programmagids, [zie pagina 36](#).

Opties voor ondertitels en audio

De pictogrammen  en  geven aan dat er extra audio- of ondertitelopties beschikbaar zijn.

*Met **AUDIO LINKS** en **AUDIO RECHTS** kunt u linkse of rechtse audio naar de luidsprekers vóór richten.*

Bediening indien er geen menu wordt weergegeven op het scherm ...

Druk hierop om het menu **ONDERTITELTAAL** te openen, of ...



... druk hierop om het menu **AUDIOTAAL** te openen



De audio-opties kunnen ook de extensie AC3 of AAC hebben, bijvoorbeeld, Engels AC3, wat wijst op verschillende geluidssystemen.

Kanalen, groepen en lijsten gebruiken

U kunt groepen maken, wijzigen en gebruiken om uw favoriete televisiekanalen en radiozenders makkelijker terug te vinden.

Als de kanalen en zenders na het automatische afstemmen niet in de gewenste volgorde staan, kunt u de volgorde wijzigen waarin ze worden weergegeven in een lijst met kanalen of zenders. U kunt ook kanalen of zenders verwijderen die u niet meer wilt en kanalen of zenders herstellen nadat ze werden verwijderd.

Als uw serviceprovider Pay-Per-Viewkanalen ondersteunt, kunt u ook een programma bestellen dat u wilt bekijken.

In de radiomodus wordt KANAAL in de menu's vervangen door het woord ZENDER. Als u groepen met radiozenders wilt wijzigen, moet u overschakelen naar een radiobron en BEWERK RADIOGROEPEN selecteren.

Kanaalgroepen gebruiken en wijzigen

In het menu FAVORIETEN kunt u tot 22 kanaalgroepen maken om uw favoriete kanalen snel terug te vinden zonder door alle ingestelde kanalen te moeten bladeren. U kunt bijvoorbeeld een groep aanmaken voor elk lid van het gezin. U kunt de kanaal- of zendergroepen ook een naam geven en groepen verwijderen die u niet meer nodig heeft. U kunt een groep met kanalen of zenders ook leegmaken.

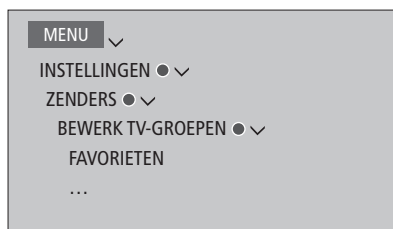

Binnen een groep met favorieten kunt u een kanaal verplaatsen naar een andere positie in de lijst. Zie het menu op het televisiescherm voor instructies.

Een groep met favorieten aanmaken en benoemen...

Open het menu FAVORIETEN

Markeer een groep met of zonder naam

Druk hierop om de groep te benoemen/hernoemen, bijvoorbeeld 'Sport' en volg de instructies op het scherm

Druk hierop om de naam op te slaan

Selecteer de benoemde groep

Druk hierop om kanalen toe te voegen

Selecteer een groep om uit te kopiëren, bijvoorbeeld 'Nieuws'

Druk hierop om een kanaal te selecteren

Druk hierop om door de lijst te bladeren

Druk hierop wanneer u klaar bent met het toevoegen van kanalen

Druk hierop om de instellingen op te slaan

Kanaal- en zendergroepen

Een kanaalgroep selecteren. Kanaalgroepen kunnen zelf gemaakte groepen zijn of kanaallijsten. Kanaallijsten worden door sommige serviceproviders verzonden. Ze verschijnen en werken op ongeveer dezelfde manier als groepen en kunnen op dezelfde manier als groepen weergegeven en bekeken worden.

Een overzicht van de kanaalgroepen weergeven ...

Druk hierop om een overzicht van de kanaalgroepen weer te geven

MENU
1

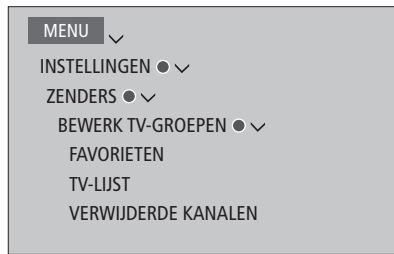

Kanaal- en zenderlijsten

Een kanaallijst weergeven en een kanaal selecteren.

Druk hierop om een kanaalgroep te selecteren 

Druk hierop om te bladeren tussen de kanalen in de groep, of ... 

... druk hierop om het kanaal te openen dat is ingesteld op het gekozen nummer in de groep 

Kanalen bewerken

U kunt ingestelde kanalen of zenders die u niet meer in uw kanaallijst wenst verwijderen of geselecteerde zenders die u eerder uit uw kanaallijst heeft verwijderd weer herstellen. Alleen analoge kanalen kunnen worden hernoemd. Deze functie is niet op alle markten verkrijgbaar.

In het menu TV-LIJST kunt u een kanaal uit de kanaallijst verwijderen. Verwijderde kanalen kunnen worden hersteld via het menu VERBORGEN ZENDERS.

Als u radiozenders wilt wijzigen, moet u overschakelen naar een radiobron en BEWERK RADIOGROEPEN selecteren.

Tijdens het wijzigen van de TV-LIJST of het toevoegen van kanalen aan een groep met favorieten, kunt u op de groene knop drukken om te schakelen tussen alfabetisch of numeriek sorteren van de kanalen.

Kanalen die uit de kanaallijst werden verwijderd, worden niet opnieuw weergegeven wanneer naar nieuwe kanalen wordt gezocht, maar worden opgeslagen in de lijst VERBORGEN ZENDERS.



Details van een kanaal weergeven

In het menu TV-LIJST kunt u een kanaal markeren en vervolgens op de **rode** knop drukken om de details van het kanaal weer te geven. KINDERSLOT is alleen beschikbaar als u TOEGANGSBEHEER heeft ingeschakeld in het menu INSTELLINGEN, [zie pagina 66](#). Kanalen met kinderslot worden overgeslagen wanneer u door de kanalen bladert.

*Als het gemarkeerde kanaal een analoog kanaal is, kunt u het kanaal ook hernoemen via de **groene** knop en <, >, ^ en v. Voor sommige talen kunt u de kanalen niet hernoemen.*

*In het menu TV-LIJST kunt u op de **groene** knop drukken om te schakelen tussen alfabetisch of numeriek sorteren van de kanalen.*

Als u details wilt weergeven van de radiozenders of zendergroepen wilt maken, moet u overschakelen naar een radiobron en BEWERK RADIOGROEPEN selecteren.

Pay-Per-Viewkanalen bekijken

U kunt Pay-Per-Viewkanalen bekijken als die worden ondersteund door uw serviceprovider, maar dan heeft u wel een abonnement nodig. In de Programmagids vindt u meer informatie over de kanalen en programma's. U kunt deze informatie gebruiken om een programma te bestellen. Neem contact op met uw provider voor een klanten-ID.

Een programma bestellen ...

Druk hierop om een kanaal te selecteren



Volg de informatie op het scherm om toegang te krijgen tot een programma. Neem voor meer informatie contact op met uw serviceprovider

Een programma op pauze zetten en weer afspelen

Met de optionele harddiskrecorder kunt u een digitaal programma dat bezig is onderbreken, herhalen en hervatten. De televisie blijft het programma tijdens de tijdsverschuiving opslaan, zodat u altijd het volledige programma kunt zien.

[Zie pagina 37](#) om te weten hoe u inhoud van de buffer voor tijdsverschuiving kunt kopiëren naar een permanente opname.

U kunt MHEG of HbbTV niet activeren als tijdsverschuiving actief is.

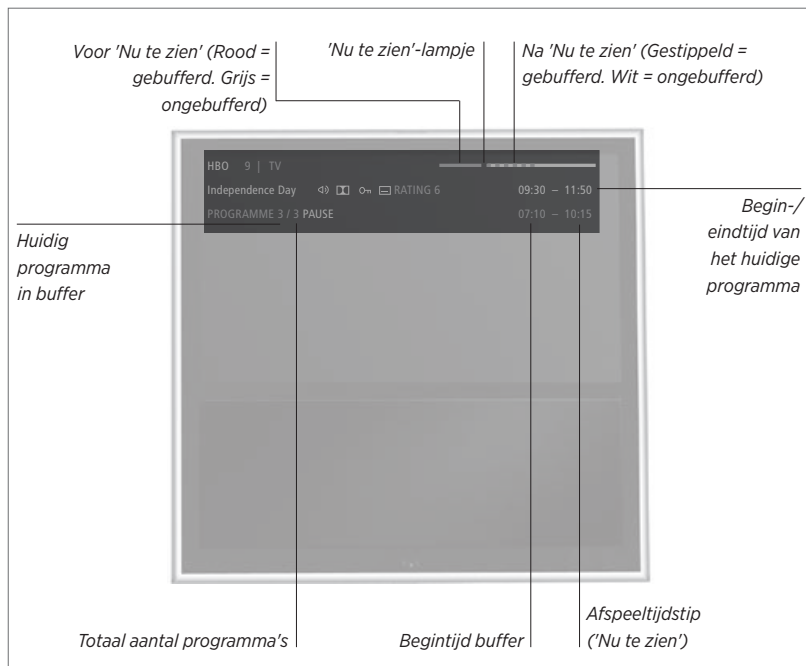

Een programma onderbreken en hervatten ...

Onderbreek het programma op het huidige kanaal en hervat het na een tijdje.

Druk hierop om het programma te onderbreken



Druk hierop om het programma te hervatten



Selecteer nogmaals de bron, bijvoorbeeld TV, om terug te keren naar het livesignaal.

Naar een specifiek tijdstip gaan ...

Voer een specifiek tijdstip in waar u naartoe wilt gaan in de inhoud van de buffer voor tijdsverschuiving.

Selecteer een tijdstip

0-9

Vooruit of achteruit bladeren of spoelen ...

Blader minuut per minuut achteruit of vooruit.

Druk hierop om vooruit of achteruit te bladeren



Houd deze toets ingedrukt om vooruit of achteruit te spoelen



>> Een programma onderbreken en weer afspelen

Door programma's bladeren ...

Ga naar het vorige of volgende programma in de buffer voor tijdsverschuiving.

Druk hierop om naar het vorige of volgende programma te gaan



Het afspelen onderbreken ...

Afspelen van de inhoud van de buffer voor tijdsverschuiving onderbreken.*1

Druk hierop om het afspelen te onderbreken



Speel langzaam af, druk nogmaals om de snelheid te wijzigen



**1Het geheugen van de buffer voor tijdsverschuiving is 4 uur. Als een programma onderbroken blijft totdat de buffer vol is, dient u op  te drukken om door te gaan met het opslaan in de buffer en hierbij de oudste inhoud te verwijderen. Als u van bron, kanaal of zender wisselt of wanneer u de tv uitschakelt, wordt de inhoud van de buffer gewist. Voor meer informatie over de buffer voor tijdsverschuiving, zie [pagina 37](#).*

Naar het livesignaal overschakelen ...

Schakel van de tijdsverschuivingsmodus over op het livesignaal.

Druk tweemaal om naar het livesignaal te gaan



Een programma opnemen

Met de optionele harddiskrecorder kunt u timeropnamen instellen en twee Timers tegelijkertijd laten opnemen. Uw opgeslagen Timers worden in het WEERGAVEOVERZICHT geplaatst. Hier kunt u uw Timers bewerken of verwijderen.

U kunt ook een programma kopiëren uit de buffer voor tijdverschuiving naar de harde schijf om het daar te bewaren.

Om te zorgen dat uw timers correct worden uitgevoerd, moet u de ingebouwde klok op de juiste tijd en datum instellen.

De menu's van de optionele harddiskrecorder bieden opties voor instellingen en afstellingen. Open het menu OPNAME-INSTELLINGEN en volg de instructies op het scherm. Druk ook op **INFO** om helpteksten te openen.

Het is alleen mogelijk om op te nemen op digitale kanalen.

Het is niet mogelijk om een programma van een radiozender op te nemen.

In sommige landen is het niet mogelijk om een CI+ programma op te nemen terwijl u naar een ander programma kijkt.

Een timeropname instellen

Een Timer in het menu TIMER PROGRAMMEREN instellen. Hier selecteert u de op te nemen bron, de begintijd van het programma, de eindtijd en de datum of dagen van de week waarop het programma wordt uitgezonden.

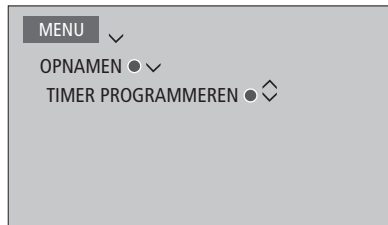

Om een Timer in te stellen, opent u het menu TIMER PROGRAMMEREN.

U kunt opnemen van de eigen tuner van de optionele harddiskrecorder en van de televisietuner terwijl een opname wordt afgespeeld. U kunt ook een programma opnemen op de harde schijf terwijl u op hetzelfde moment een programma opslaat via de buffer voor tijdverschuiving. Er zijn wel enkele beperkingen voor de opname met tijdverschuiving. Voor meer informatie, zie de volgende pagina's en [pagina's 33-34](#).

U kunt een opgenomen programma ook afspelen, zelfs wanneer de opname van dat programma nog niet is afgelopen. Let op: u kunt geen programma's opnemen die tegen kopiëren zijn beveiligd. Voor meer informatie over rechtstreeks opnemen, zie [pagina 26](#).

AFLEVERINGEN BEWAREN is alleen beschikbaar wanneer DATUM is ingesteld op WEEKDAGEN en BEVEILIGING is ingesteld op UIT.

Als het Weergaveoverzicht vol is, heeft u geen toegang tot het menu TIMER PROGRAMMEREN.

Als een opname om welke reden dan ook niet kan worden voltooid, krijgt u een bericht als hetzelfde programma in de Programmagids wordt gevonden zodat u een nieuwe Timer kunt instellen.

Als een opname wordt geprogrammeerd vanuit de Programmagids of de informatiedisplay, is het alleen mogelijk om de status van de beveiliging, de categorie en het kinderslot te wijzigen.

Als een programma wordt gesplitst in twee delen, bijvoorbeeld door een nieuwsprogramma, worden beide delen opgenomen. Daarvoor mag er wel niet meer dan drie uur tussen het begin en het einde van de opname zitten en moet de Programmagids detecteren dat de twee programma's met elkaar verbonden zijn.

Vervolg...

Opnemen met de Programmagids ...

Druk hierop om de Programmagids weer te geven en selecteer het programma dat u wilt opnemen

GUIDE

Druk hierop om een opname te kunnen starten



Druk hierop om de opname van het geselecteerde programma te starten. Het programma wordt nu onderlijnd. Of ...



... druk hierop om een herhaalde Timeropnamen in te stellen, zoals een wekelijkse timeropname



Het menu TIMER PROGRAMMEREN verschijnt en u kunt de pijl en de cijfertoetsen gebruiken om de timeropname te wijzigen



en
0-9

Druk hierop om de timeropname op te slaan. Het programma wordt nu onderlijnd



Markeer het programma opnieuw en druk hierop om de opname-opties te openen (wissen of annuleren)



Nadat de opname is afgelopen, wordt ze bewaard onder het menu INHOUD HARDE SCHIJF.

Het is mogelijk om twee programma's tegelijkertijd op te nemen.

Ruimtebeheer en beveiliging

De televisie heeft een ruimtebeheerfunctie die, indien noodzakelijk, automatisch ruimte vrijmaakt voor handmatige en timeropnamen. Dit gebeurt door de vereiste hoeveelheid inhoud op de optionele harde schijf te verwijderen. De volgende principes zijn hierbij van toepassing:

- Beveiligde opnamen worden nooit verwijderd.
- Bekeken opnamen worden eerst verwijderd en daarna pas opnamen die nog niet zijn bekeken.
- De oudste opnamen worden het eerst verwijderd.
- Een opname wordt niet automatisch gewist wanneer ze wordt afgespeeld.
- Timeropnames worden niet uitgevoerd als de harde schijf vol is en alle opnames beveiligd zijn, en alle gestarte opnames worden automatisch gestopt wanneer de capaciteit van de harde schijf wordt bereikt.

*Opnames met een beperkte levensduur, zoals gehuurde opnames, worden automatisch gewist wanneer ze vervallen. Deze opnames worden aangeduid met |VERVALT na de naam van de opname. Als de tijdsinformatie voor een opname die vervalt ongeldig is, kan die opname niet meer worden afgespeeld. Wanneer u een opname aan het bekijken bent die vervalt, wordt een boodschap weergegeven op het scherm die u kunt verwijderen door op de **middelste knop** te drukken.*

U wordt op de hoogte gebracht wanneer er geen of onvoldoende vrije ruimte op de optionele harddiskrecorder is voor een Timeropname.

Vervolg...

Ingestelde Timers controleren

U kunt de timers controleren die nog moeten worden uitgevoerd. Bovendien kunt u ze bewerken of verwijderen. U kunt ook een Timer eenmalig of voor onbepaalde duur uitschakelen als een herhaalde Timer overlapt met een andere Timer.

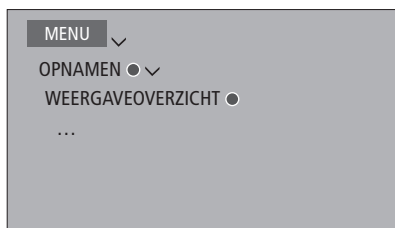

Als u een uitgeschakelde Timer bewerkt, wordt hij automatisch weer ingeschakeld.

Wanneer u Timeropnamen aanmaakt en de maximumcapaciteit van de Timeropnamen wordt bijna bereikt, krijgt u een bericht te zien in de menu's.

Vanuit de buffer voor tijdsverschuiving kopiëren

De buffer voor tijdsverschuiving is een tijdelijke opslag. Als u van bron, kanaal of zender wisselt of wanneer u de tv uitschakelt, wordt de inhoud van de buffer gewist. Om een opname te bewaren, kunt u die kopiëren van de buffer voor tijdsverschuiving naar het menu INHOUD HARDE SCHIJF door een handmatige opname uit te voeren. Als u tijdens het terugspelen een handmatige opname start, begint het opnemen vanaf de starttijd van het programma. Als u van kanaal verandert nadat een programma is gestart, begint de opname vanaf dat moment. Voor meer informatie, [zie pagina's 33-34](#).

Naar de harde schijf kopiëren ...

Druk hierop om de tijdsverschuiving te onderbreken



Druk hierop om de weergave te starten



Druk hierop om achteruit te spoelen naar het programma dat u wilt opnemen



Druk hierop om te beginnen met opnemen op de harde schijf*1



*Als u een rechtstreekse opname start tijdens tijdsverschuiving, zal het deel van de tijdsverschuiving dat al is opgeslagen in de buffer voor tijdsverschuiving worden toegevoegd aan de opname.

Na het kopiëren vanaf de tijdsverschuiving naar het menu INHOUD HARDE SCHIJF, kunt u de nieuwe opname net zoals alle andere opnames bewerken.

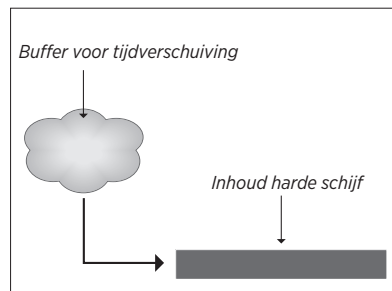

OPGELET! De programma-aanbieder kan beperkingen opleggen op wat er kan worden opgenomen of bekeken met tijdsverschuiving. Het opgenomen programma is mogelijk ook maar voor een beperkte tijd beschikbaar. Neem contact op met uw programma-aanbieder voor informatie over het opnamebeleid.

Een opname afspelen

Met de optionele harddiskrecorder kunt u opnamen van digitale programma's afspelen en doorbladeren.

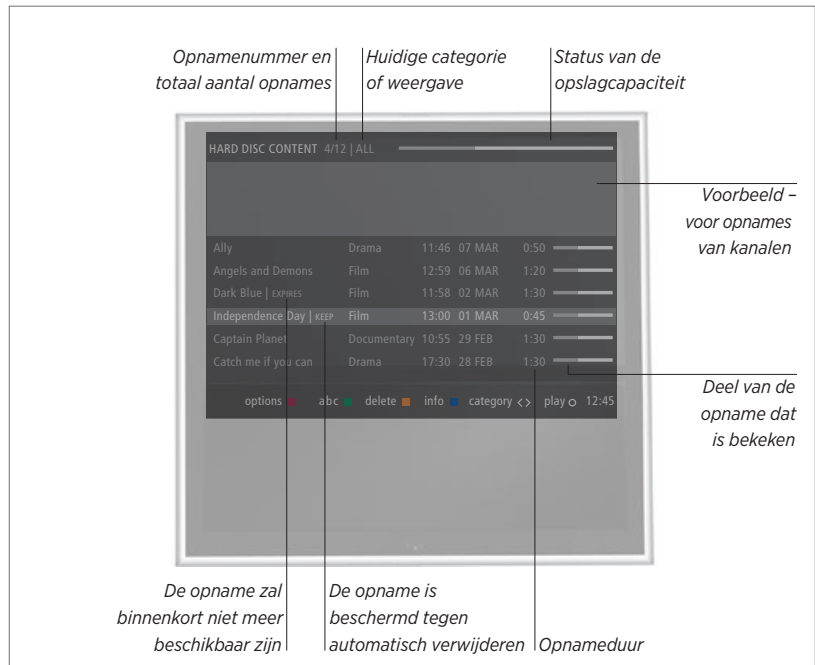

Een harde schijf inschakelen en een opname afspelen ...

Het duurt even voordat de harde schijf is opgestart.

Selecteer de bron harde schijf op de display van de BeoRemote One om het menu INHOUD HARDE SCHIJF te openen.



Selecteer categorie of weergave



Selecteer een opname



Speel de opname af



Houd deze knop ingedrukt tijdens het afspelen om het menu INHOUD HARDE SCHIJF te openen



U kunt het menu INHOUD HARDE SCHIJF ook weergeven door op **MENU** te drukken en **OPNAMEN** te selecteren.

Als u een opname selecteert om af te spelen verschijnt er een informatiemelding. De melding verdwijnt automatisch als u op **BACK** drukt. Alle opnames zijn ongecomprimeerd en om informatie over een gemarkeerde opname te openen in het menu **INHOUD HARDE SCHIJF** dient u op **INFO** te drukken. Druk nogmaals op **INFO** om de informatie te laten verdwijnen. Om een opname die bezig is stop te zetten, markeert u de opname en drukt u op de **gele knop**.

Als u een opname selecteert om af te spelen, hervat de tv het afspelen automatisch vanaf het punt waar u de laatste keer was gestopt toen dezelfde opname werd afgespeeld. Als u de opname tot het einde hebt bekeken, begint het afspelen vanaf het begin.

Als u een opname wilt afspelen waarvoor een kinderslot geactiveerd is, dient u eerst een 4-cijferige toegangscode in te voeren. Er wordt geen voorbeeld van deze opname getoond. [Zie pagina 66 voor informatie over het instellen van een kinderslot.](#)

>> Een opname afspelen

Afspelen onderbreken of stoppen ...

Onderbreek of stop de weergave van een opname.

Druk hierop om het afspelen te onderbreken



Speel langzaam af, druk nogmaals om de snelheid te wijzigen



Druk hierop om de weergave te stoppen



Wanneer het beeld gedurende 8 minuten ongewijzigd blijft, zal het scherm automatisch dimmen.

Als u een opname stopzet wordt het menu **INHOUD HARDE SCHIJF** geopend. De balk bovenaan geeft aan hoe vol de harde schijf is. Een beschermde opname wordt aangegeven door **BIJHOUDEN**. [Voor meer informatie over beveiliging, zie pagina 40.](#)

Door opnames bladeren ...

Ga naar de vorige of volgende opname in een categorie.

Druk hierop om naar de vorige of volgende opname te gaan



Naar een specifiek tijdstip gaan ...

Voer een specifiek tijdstip in waar u naartoe wilt gaan in een opname.

Selecteer een tijdstip



Vooruit of achteruit bladeren of spoelen ...

Blader minuut per minuut achteruit of vooruit.

Druk hierop om vooruit of achteruit te bladeren



Houd deze toets ingedrukt om vooruit of achteruit te spoelen



Opnames bewerken

Met de optionele harddiskrecorder kunt u de inhoud van de harde schijf bewerken en aanpassen aan uw eigen voorkeur. Zo kunt u de categorie van een opname wijzigen of de opname wissen, inkorten of opsplitsen in twee aparte opnames.

Bovendien kunt u een opname beveiligen tegen wissen of een kinderslot activeren.

Open het hoofdmenu en selecteer **OPNAMEN** om het menu **INHOUD HARDE SCHIJF** te openen. Hier kunt u onder meer uw opnames alfabetisch of op datum rangschikken door middel van de **groene** knop en u kunt het menu **OPTIES** openen door middel van de **rode** knop om een opname te bewerken.

Als kinderslot geactiveerd is voor een opname, moet u de toegangscode invoeren voordat u het menu **OPTIES** kunt openen om de opname te bewerken.

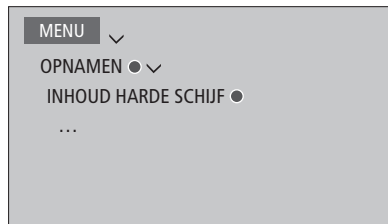

U kunt de toegang tot uw opnames verhinderen door de functie Kinderslot te activeren. Hiervoor moet u eerst een Kinderslot-code invoeren. In het menu **TOEGANGSBEHEER** kunt u een code instellen waarmee u de toegang tot uw opnames beperkt. Voor het instellen van de code voor het kinderslot, zie [pagina 66](#).

Een opname beveiligen ...

In het menu **OPTIES** kunt u een opname beveiligen zodat ze niet kan worden gewist van de harde schijf. Volg de instructies op het scherm.

De naam van een opname wijzigen ...

Als u de naam van een opname wilt wijzigen, bijvoorbeeld in het geval van een rechtstreekse opname, kunt u een nieuwe naam geven in het menu **INHOUD HARDE SCHIJF**. Volg de instructies op het scherm.

Opgelet: Voor sommige talen kunt u geen naam instellen.

Een opname opsplitsen ...

U kunt een opname in twee delen opsplitsen. Dit kan het eenvoudiger maken voor u wanneer u bijvoorbeeld een bepaalde scène wilt vinden in een lange opname. Volg de instructies op het scherm.

Een opname inkorten ...

U kunt een gedeelte van een opname inkorten. Selecteer hiervoor een punt in de opname en specificeer of u het gedeelte voor of na dit punt wilt verwijderen. U kunt niet een gedeelte in het midden van de opname verwijderen. Volg de instructies op het scherm.

Een opname verwijderen ...

U kunt op elk moment een ongewenste opname verwijderen, inclusief beveiligde opnamen. U kunt ook alle opnamen binnen een categorie of schermweergave verwijderen. Volg de instructies op het scherm.

Alle beveiligde opnames worden aangeduid met |BIJHOUDEN achter de naam.

Alle opnames die een vervaldatum hebben, worden automatisch beveiligd tot ze vervallen. Deze opnames worden aangeduid met |VERVALT achter de naam en het is niet mogelijk om de beveiliging van deze opnamen uit te schakelen.

*Als u een opname die is opgeslagen onder de functie **AFLEVERINGEN BEWAREN** opsplijst of beveiligt, zal die specifieke opname niet langer onder deze functie vallen.*

Kanalen opnieuw afstemmen

U kunt uw televisie zelf naar tv-kanalen en radiozenders laten zoeken. Kanalen en zenders worden automatisch bijgewerkt, maar het is ook mogelijk om handmatig bij te werken.

Afhankelijk van uw serviceprovider worden sommige instellingen automatisch gedaan.

Kanalen updaten

U kunt ingestelde kanalen bijwerken, bijvoorbeeld wanneer ze werden verplaatst door de omroep.

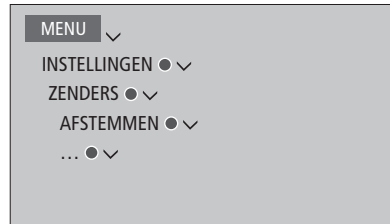

Als u terrestrische kanalen heeft geprogrammeerd en er is meer dan een netwerk beschikbaar, moet u een voorkeursnetwerk kiezen.

De menu-items KABEL, TERRESTRISCH, SATELLIET en ANALOOG zijn alleen beschikbaar als ze werden geactiveerd in het menu INGANGEN onder het menu ZENDERS.

Als slechts een ingang werd geactiveerd, wordt het menu AFSTEMMEN overgeslagen en wordt meteen het instellingenmenu voor de ingang geopend.

Wanneer u een andere serviceprovider of zoekmodus selecteert voor een ingang, worden alle lijsten en groepen gewist.

Instellingen van kanaalingang wijzigen

Wijzig kanaalingang door de ingangen voor kabel, terrestrisch, satelliet en analoog, de actieve antenne en de lijnlengtecompensatie in of uit te schakelen.

U kunt alle tv-kanalen opnieuw automatisch laten installeren door de televisie.

Als u overschakelt naar een ander netwerk, kunnen ook de kanalen in uw lijsten wijzigen. Alleen mogelijk als verschillende netwerken beschikbaar zijn wanneer terrestrische kanalen worden afgestemd.

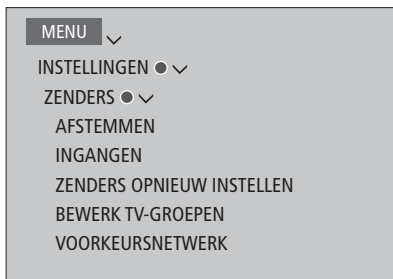

Om een kanaalingang te wijzigen, opent u het menu INGANGEN.

Om alle kanalen opnieuw te installeren, opent u het menu ZENDERS OPNIEUW INSTELLEN.

Om een netwerk te selecteren, opent u het menu VOORKEURSNETWERK.

OPGELET! Als u alle tv-kanalen opnieuw installeert, gaan alle kanaalinstellingen die u heeft gemaakt, verloren!

Voor informatie over de toegangscode, zie [pagina 66](#).

Als u een ingang uitschakelt, worden alle kanalen en configuraties van deze ingang gewist.

Het menu VOORKEURSNETWERK kan ook verschijnen wanneer terrestrische kanalen worden afgestemd.

Luidsprekeropstelling – surround sound

Voeg BeoLab-luidsprekers en BeoLab-subwoofers toe aan uw televisie via kabels, of draadloos als uw televisie is uitgerust met een draadloze Power Link-module, en geniet van een surround-soundsysteem dat probleemloos in uw woonkamer past. De beste geluidservaring ontstaat binnen het gebied gecreëerd door de luidsprekers.

U kunt ook luidsprekergroepen aanmaken om de luidsprekeropstelling aan te passen voor andere luisterposities dan meteen voor de televisie, bijvoorbeeld aan de eettafel of in een fauteuil.

Deze handleiding beschrijft hoe u een basisopstelling voor uw luidsprekers uitvoert. Voor meer geavanceerde geluidsinstellingen en aanpassingen zie de technische geluidshandleiding (Technical Sound Guide) op www.bang-olufsen.com/guides.

Voor informatie over het dagelijks gebruik van luidsprekergroepen, zie [pagina 46](#).

Uw provider kan verspreiding van digitaal draadloos geluid naar uw luidsprekers verbieden. In dat geval moet u bekabelde luidsprekers gebruiken die zijn aangesloten met Power Link-kabels.

De luidsprekers instellen

Stel zowel bekabelde als draadloze luidsprekers in op de televisie.

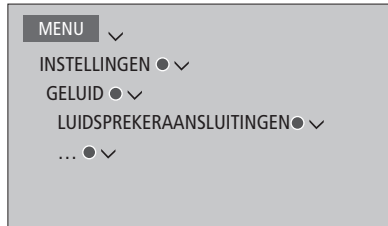

Bekabelde luidsprekers

Bij het opstellen van bekabelde luidsprekers moet u aangeven welke luidsprekers verbonden zijn met welke Power Link-aansluiting in het menu LUIDSPREKERAANSLUITINGEN.

Belangrijk! Als u LIJN selecteert als luidsprekertype in de lijst LUIDSPREKERAANSLUITINGEN, zal het volume erg luid zijn en kunt u het volume niet aanpassen met uw BeoRemote One. U moet de eigen afstandsbediening van het product gebruiken. LIJN wordt bijvoorbeeld gebruikt voor niet-Bang & Olufsen-versterkers.

Draadloze luidsprekers

Als u draadloze luidsprekers hebt in uw opstelling, zoekt de televisie automatisch naar draadloze luidsprekers en worden de gedetecteerde luidsprekers gekoppeld aan draadloze Power Link-kanalen tijdens het instellen voor eerste gebruik. U kunt ook zelf scannen naar draadloze luidsprekers en de gedetecteerde luidsprekers handmatig koppelen aan de draadloze Power Link-kanalen in het menu LUIDSPREKERAANSLUITINGEN.

Draadloze luidsprekers zoeken en koppelen ...

Druk hierop in het menu LUIDSPREKERAANSLUITINGEN om opnieuw te scannen 

Als het scannen is voltooid, druk dan hierop om de gedetecteerde luidsprekers aan de televisie te koppelen 

Een luidspreker ontkoppelen van de televisie ...

Selecteer een luidspreker in het menu LUIDSPREKERAANSLUITINGEN 

Druk hier één keer op om de luidspreker te kunnen ontkoppelen. Druk nogmaals om de ontkoppeling te bevestigen 

Als de status van een luidspreker ONTBREEKT in het menu LUIDSPREKERAANSLUITINGEN, werd de luidspreker gekoppeld aan een draadloos kanaal en zal hij automatisch opnieuw worden gedetecteerd indien mogelijk.

Vervolg...

Geluidsinstellingen resetten

Als u om welke reden dan ook de standaardwaarden van de geluidsinstellingen moet resetten, bijvoorbeeld als u uw geluidsofstelling heeft gewijzigd, kunt u dat doen in het menu GELUID. Het resetten van de standaardwaarden wist de instellingen van het luidsprekertype en van de luidsprekergroepen en ontkoppelt alle gekoppelde draadloze luidsprekers.

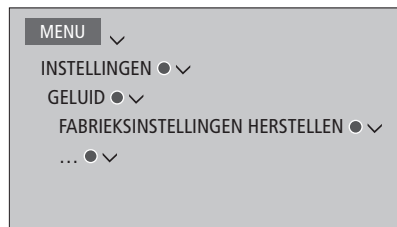

Wanneer u FABRIEKSINSTELLINGEN HERSTELLEN selecteert, wordt u om een bevestiging gevraagd. Vervolgens wordt het instellen voor eerste gebruik gestart voor de geluidsinstellingen.

Om de ontkoppelde draadloze luidsprekers opnieuw te kunnen configureren, moet u de luidsprekers resetten. Raadpleeg de handleiding van de luidsprekers.

Luidsprekergroepen aanmaken



U kunt verschillende luidsprekergroepen aanmaken voor verschillende luisterposities of luidsprekercombinaties. Voor elke groep moet u rollen toewijzen aan de luidsprekers, de afstand instellen tussen de luidsprekers en uw luisterpositie en het luidsprekerniveau afstemmen. U kunt afstanden en luidsprekerniveaus instellen voor elke luidsprekergroep, hetzij handmatig via het menu LUIDSPREKERGROEP of automatisch via een installatiewizard.*1

U kunt de luidsprekergroepen ook een naam geven en groepen verwijderen die u niet meer nodig heeft. De tv-luidsprekergroep heeft een voorgedefinieerde naam en u kunt de groep instellen wanneer u voor de televisie zit.

Via de toekenning van functies aan aangesloten luidsprekers kunt u de functie van luidsprekers bepalen in een surround-soundsysteem, evenals het aantal te gebruiken luidsprekers.

**1U kunt afstanden en niveaus automatisch instellen via een installatiewizard als u een luidsprekergroep invoert in het menu LUIDSPREKERGROEP en INSTALLATIEWIZARD selecteert. Volg de instructies op het scherm.*

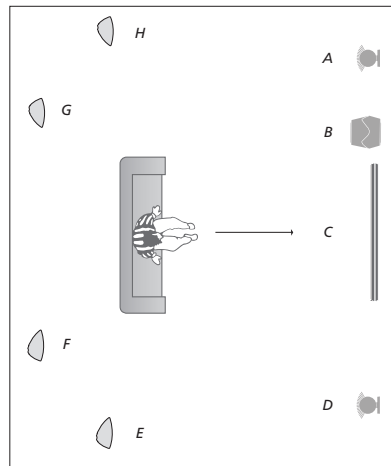

Voorbeeld van televisiekijken op de figuur ...

- | | |
|----------------|-----------------|
| Luidspreker A: | Links vóór |
| Luidspreker B: | Subwoofer |
| Luidspreker C: | Midden |
| Luidspreker D: | Rechts vóór |
| Luidspreker E: | Rechts surround |
| Luidspreker F: | Rechts achter |
| Luidspreker G: | Links achter |
| Luidspreker H: | Links surround |

U moet de surroundluidsprekers selecteren voor u de luidsprekers achter kunt selecteren.

Druk op de rode knop om de luidsprekergroep te activeren als u TV of een bestaande groep heeft gemarkeerd.

U kunt de TV-luidsprekergroep niet hernoemen of wissen. [Zie pagina 46 voor het dagelijks gebruik van luidsprekergroepen.](#)

Om meer geavanceerde geluidsinstellingen uit te voeren voor een luidsprekergroep raadpleegt u de technische geluidshandleiding op www.bang-olufsen.com/guides.

Geluidsmodi instellen

De televisie beschikt over verschillende geluidsmodi die zijn geoptimaliseerd voor verschillende soorten programma's en bronnen. U kunt de waarden in die geluidsmodi echter altijd aan uw eigen wensen aanpassen. De geluidsmodi hebben voorgedefinieerde namen. Gebruik bijvoorbeeld FILM als u een dvd of blu-ray bekijkt of gebruik GAME om het geluid te verbeteren wanneer u op een spelconsole speelt. De geluidsmodus AANGEPAST kan worden ingesteld als u een nieuw gebruikstype en instellingen wilt definiëren. Het is de enige modus die u kunt hernoemen. De geluidsmodus DYNAMISCH is geen modus op zich, maar past het geluid aan aan de geselecteerde bron of de inhoud door een keuze te maken uit de andere geluidsmodi.

Voor meer details of om meer geavanceerde instellingen voor geluidsmodi uit te voeren raadpleegt u de technische geluidshandleiding (Technical Sound Guide) op www.bang-olufsen.com/guides.

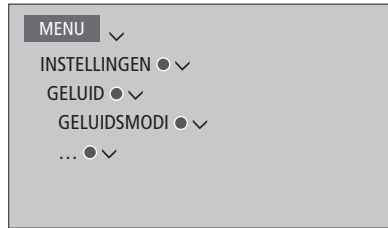

Als u een geluidsmodus wilt resetten naar de standaardinstellingen, selecteert u FABRIEKSINSTELLINGEN HERSTELLEN in het instellingenmenu van de geluidsmodus en bevestigt u dat u de waarden wilt herstellen.

U kunt op het televisiescherm een lijst openen van geluidsmodi door GELUID te zoeken in LIST van de BeoRemote One en de middelste knop in te drukken. Vervolgens kunt u een geluidsmodus selecteren met de cijfertoetsen. [Zie pagina 46 voor het dagelijks gebruik van geluidsmodi.](#)

Dagelijks gebruik van geluidsmodi en luidsprekergroepen

Wanneer u een van de bronnen inschakelt, selecteert de televisie automatisch de juiste geluidsmodus voor de bron die u gebruikt. U kunt echter op elk moment een andere geluidsmodus selecteren.

Wanneer u de televisie inschakelt, wordt ook automatisch de tv-luidsprekergroep geselecteerd. U kunt altijd een andere groep actieve luidsprekers kiezen als u naar muziek wilt luisteren zonder voor de televisie te moeten zitten, bijvoorbeeld wanneer u aan de eettafel zit of in een fauteuil.

U kunt de instellingen van de geluidsmodi aanpassen en luidsprekergroepen instellen. Voor informatie over het instellen van geluidsmodi en het aanmaken van luidsprekergroepen, [zie pagina 44-45](#).

Een geluidsmodus selecteren

U kunt de geluidsmodus selecteren die overeenstemt met de bron die u gebruikt.

Een geluidsmodus selecteren ...

Druk hierop om GELUID weer te geven op de display van de BeoRemote One

LIST



GELUID



Druk hierop om de gewenste geluidsmodus te selecteren

1 - 9

Door modi bladeren



Druk hierop om GELUID te verwijderen van de display

BACK

Een luidsprekergroep selecteren

Selecteer de luidsprekergroep die past bij uw luisterpositie.

Een luidsprekergroep selecteren ...

Druk hierop om LUIDSPREKER weer te geven op de display van de BeoRemote One

LIST



LUID-

SPREKER



Druk hierop om de gewenste luidsprekergroep te selecteren.

1 - 9

De geselecteerde luidsprekers worden automatisch ingeschakeld

Door groepen bladeren



Druk hierop om LUIDSPREKER te verwijderen van de display

BACK

Wanneer u een bron configureert, kunt u zowel een geluidsmodus als een luidsprekergroep kiezen die automatisch moet worden geselecteerd wanneer u die bron inschakelt. Deze instellingen voert u uit in het menu GEAVANCEERDE INSTELLINGEN dat u kunt vinden door een bron te markeren en op de rode knop te drukken in het menu BRONNENLIJST. Als de bron niet wordt vermeld in de BRONNENLIJST, druk dan op de groene knop om de bron eerst te zoeken.

De instellingen voor beeld en geluid aanpassen

De instellingen voor beeld en geluid zijn in de fabriek op gemiddelde waarden ingesteld die geschikt zijn voor de meeste programma's. U kunt deze instellingen echter altijd aan uw eigen wensen aanpassen.

Pas instellingen voor geluid aan zoals volume, bas en hoge tonen en, voor bekabelde luidsprekers, schakel de eco-modus in. Onder instellingen voor beeld vallen onder andere contrast, helderheid, kleur en kijkafstand.

U kunt uw instellingen voor beeld en geluid tijdelijk wijzigen (tot het moment waarop de televisie wordt uitgeschakeld) of permanent opslaan.

U kunt verschillende beeldmodi activeren, bijvoorbeeld de GAME-modus wanneer u een spelconsole aansluit op uw televisie.

Voor meer informatie over het wijzigen van het beeldformaat, [zie pagina 49](#).

Geluidsinstellingen aanpassen

Stel de geluidsinstellingen bij via het menu GELUID. Tijdelijke instellingen worden gewist wanneer u de televisie uitschakelt.

Als u de eco-modus wilt inschakelen, zullen alle bekabelde luidsprekers in een luidsprekergroep die geen signaal ontvangen, worden uitgeschakeld om energie te sparen.

In het menu AUDIODESCRIPTIE kunt u de televisie instellen om te beschrijven wat er op het televisiescherm gebeurt door middel van geluid. Vergeet niet om SLECHTZIENDEN in te schakelen in het menu TALEN onder REGIONALE INSTELLINGEN.

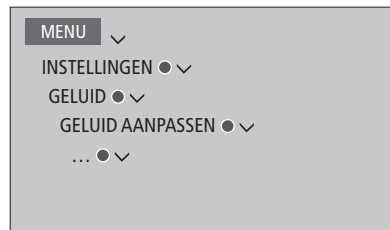

Beeldinstellingen aanpassen

De beeldinstellingen kunnen worden aangepast via het menu BEELD. Tijdelijke instellingen worden gewist wanneer u de televisie uitschakelt.

In het menu BEELDINSTELLING kunt u het menu GEAVANCEERDE INSTELLINGEN openen waar u verschillende instellingen kunt uitvoeren voor de geselecteerde bron. U kunt bijvoorbeeld de beeldinstellingen resetten. Druk op INFO om helpteksten te openen voor de menu's.

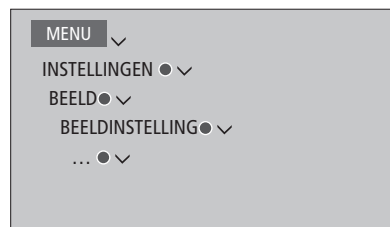

Als u het beeld tijdelijk van het scherm wilt verwijderen, druk dan op LIST en vervolgens op ^ of v om BEELD UIT te selecteren op de BeoRemote One. Druk vervolgens op de middelste knop. Druk op TV om het beeld opnieuw weer te geven.

Beeldmodi

U kunt verschillende beeldmodi activeren voor gebruik met verschillende soorten programma's. Als u bijvoorbeeld een spelconsole aansluit of een computerspel speelt met de televisie als monitor, dan kunt u de GAME-modus activeren. GAME-modus minimaliseert de vertraging veroorzaakt door de signaalverwerking. Andere beschikbare beeldmodi zijn FILM, MONITOR en DYNAMISCH. Als u een beeldmodus kiest voor een bron via het menu BEELD, wordt die alleen bewaard tot u de televisie uitschakelt of naar een andere bron schakelt.

Wanneer u een bron configureert, kunt u een beeldmodus kiezen die automatisch moet worden geselecteerd wanneer u die bron inschakelt. Deze instelling voert u uit in het menu GEAVANCEERDE INSTELLINGEN dat u kunt vinden door de gewenste bron te markeren en op de **rode** knop te drukken in het menu BRONNENLIJST. [Voor informatie over het instellen van extra apparatuur, zie pagina 24.](#)

Om rechtstreeks beeldmodi te activeren ...

Druk hierop om BEELD weer te geven op de display van de BeoRemote One



Druk hierop om een beeldmodus te selecteren



Door modi bladeren



Druk hierop om BEELD te verwijderen van de display



Beeldmodi selecteren via het televisiemenu ...

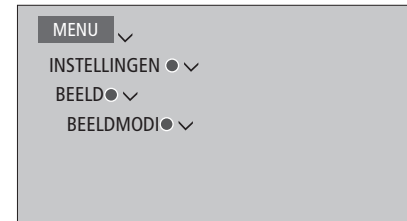

Selecteer in het menu BEELDMODI de beeldmodus die geschikt is voor uw kijksituatie.

Beeldformaat

In het menu BRONNENLIJST kunt u voor elke bron op de **rode** knop drukken en een beeldformaat instellen dat moet worden gebruikt wanneer u die bron activeert. U kunt ook tijdelijk een ander beeldformaat selecteren.

Om rechtstreeks beeldformaten te activeren ...

Druk hierop om FORMAAT weer te geven op de display van de BeoRemote One



Druk hierop om een beeldformaat te selecteren



Blader door de formaten



Beweeg het beeld indien mogelijk



Druk hierop om FORMAAT te verwijderen van de display



[Voor informatie over het instellen van extra apparatuur, zie pagina 24.](#)

Uw tv-ervaring personaliseren

U kunt een momentopname ('snapshot') maken van uw huidige kijkervaring zodat u die ervaring kunt opslaan en weer oproepen met één druk op een knop. Een dergelijke momentopname bevat de standpositie, de geselecteerde bron en de geselecteerde instellingen voor de luidsprekergroep, de geluids- en beeldinstellingen en de geluids- en beeldmodus. Voor interne bronnen, bijvoorbeeld een ingebouwde tuner, kan ook het afgespeelde item zoals de zender worden opgeslagen.

Opgelet, het gebruik van de **MyButtons** is alleen mogelijk met de BeoRemote One.

Een momentopname opslaan

U kunt tot drie momentopnames opslaan die door middel van de drie bijbehorende knoppen op de afstandsbediening kunnen worden geactiveerd. De televisie moet zijn ingeschakeld en er moet een bron geselecteerd zijn.

Een momentopname opslaan ...

Houd een van de **MyButtons** ingedrukt om de huidige kijkervaring op te slaan



Als u een momentopname opslaat met een knop die al voor een andere momentopname wordt gebruikt, wordt de bestaande momentopname vervangen door de nieuwe.

Een momentopname gebruiken

Gebruik een momentopname om naar televisie te kijken.

Een momentopname gebruiken ...

Druk op de knop waarmee de momentopname is opgeslagen



Als u een opgeslagen momentopname oproept, worden de instellingen tijdelijk van kracht tot u ze aanpast, u een andere bron selecteert of u de televisie in stand-by zet.

Als het af te spelen item dat werd opgeslagen in de momentopname niet langer beschikbaar is, wordt de momentopname geactiveerd, maar wordt de standaard weergave voor de geselecteerde bron afgespeeld. Als een kanaal in de opgeslagen momentopname bijvoorbeeld niet langer beschikbaar is, wordt in de plaats daarvan het laatst afgespeelde kanaal weergegeven wanneer de televisiebron wordt geselecteerd.

Als u een momentopname probeert te gebruiken met een knop waarop geen momentopname is opgeslagen, wordt de functie PERSONALISERING geopend in het menu NUTTIGE INFORMATIE.

3D-televisie instellen

U kunt voorkeuren instellen om naar 3D-televisie te kijken. Kies of de televisie automatisch moet overschakelen naar 3D-modus wanneer automatische 3D-signaaldetectie beschikbaar is.

3D activeren en instellingen aanpassen

U kunt kiezen of de televisie de 3D-modus automatisch of handmatig moet activeren, dan wel of dit eerst moet worden gevraagd wanneer voor het eerst 3D-signaaldetectie werd gedetecteerd nadat van bron of kanaal werd gewisseld. De standaardinstelling is PROMPT.

Wanneer 3D-signaaldetectie beschikbaar is en 3D ACTIVEREN is ingesteld op AUTO, schakelt de televisie automatisch de 3D-modus in. Als deze functie is ingesteld op PROMPT, krijgt u de keuze tussen BEKIJKEN IN 3D en BEKIJKEN IN 2D. Als deze functie is ingesteld op MANUEEL, moet u het menu openen en de 3D-modus manueel inschakelen.

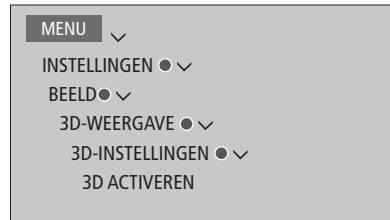

Om 3D te activeren, opent u het menu 3D ACTIVEREN en volgt u de instructies op het scherm.

3D-televisie kijken

U kunt de ervaring van het televisiekijken met 3D-technologie verbeteren, bijvoorbeeld wanneer u films, sport of natuurfilms wilt bekijken.

Belangrijke gezondheids- en veiligheidsinformatie met betrekking tot 3D-beelden

Sommige kijkers kunnen ongemakken zoals duizeligheid, misselijkheid en hoofdpijn ervaren tijdens het kijken van 3D-televisie. Als u dergelijke symptomen ervaart, stop dan met het kijken naar 3D-tv, zet de 3D-bril af en rust. Gedurende een langere periode 3D-tv kijken kan vermoeidheid van de ogen veroorzaken. Als u voelt dat uw ogen vermoeid zijn, stop dan met het kijken naar 3D-tv, zet de 3D-bril af en rust. Als u een bril of contactlenzen draagt, draag de 3D-bril er dan over. Gebruik de 3D-bril niet voor andere doeleinden. Volwassenen dienen kinderen die 3D-televisie kijken goed in het oog te houden en na te gaan of ze geen ongemakken ervaren zoals hierboven vermeld. Voor kinderen onder 3 jaar wordt het kijken van 3D-televisie afgeraden.

Als er twee bronnen tegelijkertijd op het scherm worden weergegeven of als teletekst wordt weergegeven aan één kant en een bron aan de andere kant, dan zal de tv altijd zijn ingesteld op 2D-modus.

Ondertitels worden niet altijd ondersteund.

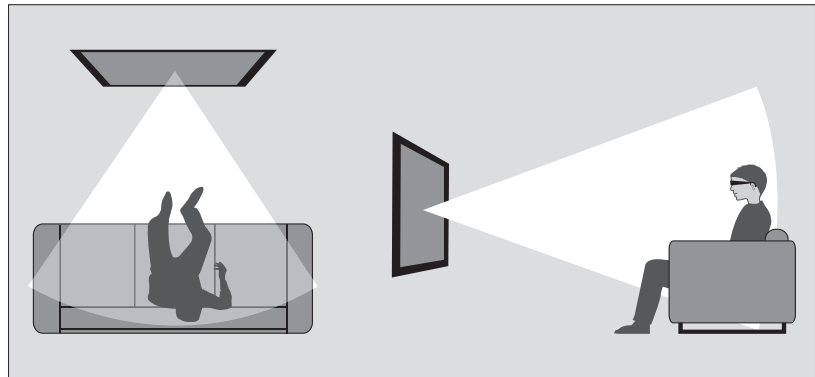

Kijkomstandigheden

Plaats uzelf voor het scherm, iets dichter dan wanneer u normaal 2D-tv kijkt, en zet de 3D-bril op. De aanbevolen afstand tussen uw kijkpositie en het scherm is afhankelijk van het formaat van het scherm en de beeldresolutie. Als u te ver naar links of rechts van het midden van het scherm staat, of als u te ver naar boven of naar onderen gaat, dan vermindert de kwaliteit van 3D-televisie.

Voor een zo optimaal mogelijke 3D-ervaring dient u de kamer te verduisteren. Schakel bijvoorbeeld de lichten uit en sluit de gordijnen. Vooral licht achter en rond het scherm kan een vervelend effect veroorzaken. Wij raden u af 3D-tv te kijken in rechtstreeks zonlicht of in een fel verlichte ruimte.

3D- of 2D-televisie activeren

Om te kunnen kijken naar films of andere programma's geschikt voor 3D, moet u de 3D-functie activeren en de bij uw dealer verkrijgbare geactiveerde 3D-bril opzetten. Schakel opnieuw over op 2D-modus om televisieprogramma's te bekijken die niet geschikt zijn voor 3D, bijvoorbeeld het journaal.

*In het menu 3D-WEERGAVE kunt u 3D of 2D selecteren en op de **middelste** knop drukken om 3D- of 2D-televisie te activeren of een modus te selecteren.*

Als 3D-signaaldetectie beschikbaar is, schakelt de tv automatisch naar 3D wanneer u 3D selecteert en naar 2D wanneer u 2D selecteert. Als 3D-signaaldetectie niet beschikbaar is, verschijnt er een menu voor het selecteren van 3D- of 2D-modus op het scherm. [Zie pagina 53 voor informatie over modi.](#)

*U kunt 2D- en 3D-televisie ook activeren via de **LIST**-knop als u **2D** en **3D** toevoegt aan de display van de BeoRemote One. Raadpleeg de handleiding van de BeoRemote One voor informatie over het toevoegen van functies.*



3D-modi

Selecteer de 3D-modus die overeenstemt met het signaal verstuurd door de programma-aanbieder.

ZIJ-AAN-ZIJ-3D

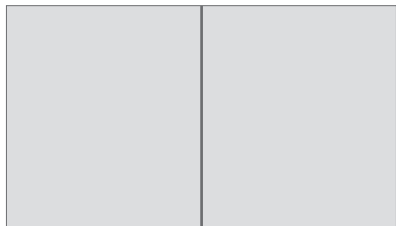

Zet een zij-aan-zij-3D-sigitaal om in een 3D-weergave op een volledig scherm door twee beelden horizontaal te schalen.

BOVEN/ONDER-3D

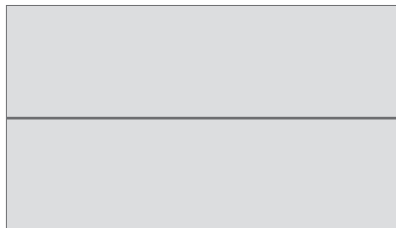

Zet een boven/onder-3D-sigitaal om in een 3D-weergave op een volledig scherm door twee beelden verticaal te schalen.

2D-modi

Selecteer de 2D-modus die overeenstemt met het signaal verstuurd door de programma-aanbieder.

STANDAARD-2D

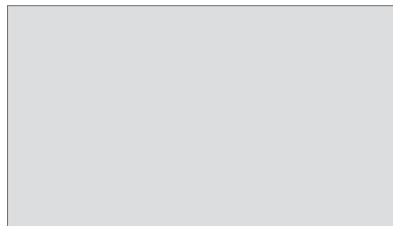

Toont normaal 2D-televisiebeeld zonder enige conversie.

ZIJ-AAN-ZIJ-2D

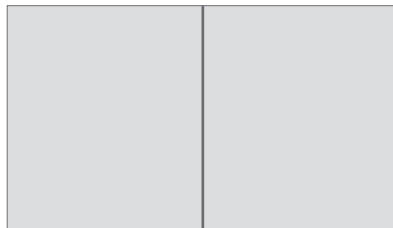

Zet een zij-aan-zij-3D-sigitaal om in een 2D-weergave op een volledig scherm door één beeld horizontaal te schalen.

BOVEN/ONDER-2D

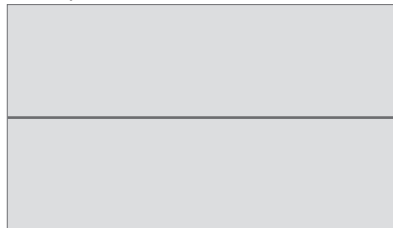

Zet een boven/onder-3D-sigitaal om in een 2D-weergave op een volledig scherm door één beeld verticaal te schalen.

Als 3D-sigaaldetectie niet langer beschikbaar is, schakelt de tv automatisch over op de laatst gebruikte modus voor de huidige bron. Bij het wijzigen van het kanaal of de bron schakelt de tv over op STANDAARD-2D.

Twee beeldbronnen tegelijkertijd bekijken

Uw BeoRemote One biedt toegang tot een functie TWEE BEELDEN waarmee u tegelijkertijd twee televisiezenders of een televisiebron en een WebMedia- of HomeMedia-bron kunt bekijken. U kunt ook tegelijkertijd een HDMI-bron oproepen (bijvoorbeeld een set-top box of blu-rayspeler) en een WebMedia- of HomeMedia-bron.

Er zijn enkele beperkingen wanneer u gebruik maakt van de functie TWEE BEELDEN omdat bepaalde bronnen niet met elkaar kunnen worden gecombineerd. Zo is het niet mogelijk om twee HDMI-bronnen of twee gecodeerde televisiekanalen op hetzelfde moment te bekijken. Wanneer een ongeldige combinatie wordt geselecteerd, verschijnt een boodschap op het televisiescherm.

Als u in 3D kijkt en de functie TWEE BEELDEN activeert, schakelt de televisie over naar 2D.

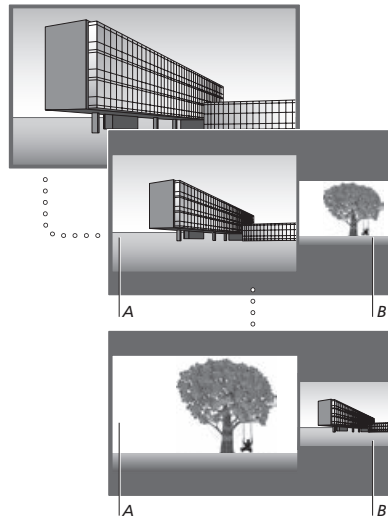

Als u het volume aanpast, heeft dit altijd betrekking op beeld A, terwijl andere functies, zoals het selecteren van de kanalen, betrekking hebben op beeld B. Als u een nieuwe bron selecteert, wordt de functie TWEE BEELDEN uitgeschakeld.

Terwijl u bijvoorbeeld naar een televisiezender kijkt ...

Druk hierop om TWEE BEELDEN te openen



TWEE BEELDEN



Open een bronlijst en selecteer een bron, bijvoorbeeld HOMEMEDIA, om te bekijken aan de rechterkant van het scherm (B)



HOMEMEDIA



Druk hierop om het linker- en rechtervenster te verwisselen



De functie TWEE BEELDEN verlaten ...

Om de functie te verlaten en om terug te keren naar normale weergave van de bron aan de linkerkant van het scherm (A) drukt u gewoon op TV.

Teletekst

U kunt teletekst bedienen via de menubalk bovenaan de teletekstpagina of met de **P+**, **P-** en cijfertoetsen op uw afstandsbediening. U kunt uw favoriete teletekstpagina's ook opslaan om er snel toegang toe te krijgen.

Als Digitale Tekst is ingeschakeld en er is een MHEG-toepassing beschikbaar voor het huidige kanaal, zal die toepassing worden gestart in plaats van teletekst door op **TEXT** te drukken.

Druk wanneer teletekst is geactiveerd op **TEXT** om te wisselen tussen dubbel scherm en volledig scherm.

Dagelijkse bediening

Teletekst openen ...

Druk hierop om de startpagina van teletekst te openen

TEXT

Druk hierop om terug te keren naar de vorige pagina

BACK

Teletekst sluiten ...

Houd deze knop ingedrukt om teletekst af te sluiten

BACK

of
TV

Naar een andere pagina gaan ...

Open de teletekstpagina's die u wilt zien

0-9

Druk hierop om omhoog of omlaag te bladeren door pagina's

P +/-

Druk hierop om naar PAGINA te gaan en te bladeren, of ...

< >
◇

... druk hierop om een pagina te selecteren

0-9

Druk hierop om naar de indexpagina's te gaan

●

Bladeren van subpagina's stoppen ...

Druk hierop om het bladeren te stoppen, of ...

||

... ga naar STOP en druk hierop

< >
●

Druk hierop om een subpagina te selecteren

◇

of
0-9

Herstart bladeren

●

Een teletekstpagina vergroten ...

Druk hierop om naar GROOT te gaan

< >

Druk hierop om te schakelen tussen de bovenste en onderste paginahelft en normale weergave

●

Ga om verborgen tekst op een teletekstpagina weer te geven naar TONEN en druk op de middelste knop.

Vervolg...

Favoriete teletekstpagina's opslaan

Er zijn negen MEMO-pagina's beschikbaar voor de teletekstdienst van elk tv-kanaal.

Een MEMO-pagina maken ...

Open een pagina die u vaak bekijkt



Druk hierop om de cursor via de menubalk te verplaatsen naar INSTEL. en druk op de **middelste** knop. De 9 beschikbare MEMO-plaatsen worden weergegeven op nummer



Druk hierop om de huidige pagina op te slaan. De cursor schakelt nu over naar de volgende beschikbare MEMO-plaats



Druk hierop om de volgende teletekstpagina te selecteren die u wilt opslaan



Herhaal de procedure voor elke pagina die u wilt opslaan

Druk hierop om de MEMO-instellingen te verlaten, verplaats de cursor naar TERUG op de teletekstmenubalk en druk op de **middelste** knop



Dagelijks gebruik van MEMO-pagina's

Soms wilt u snel even uw MEMO-pagina's raadplegen, bijvoorbeeld om de verkeersinformatie te lezen 's ochtends voor u naar uw werk vertrekt.

MEMO-pagina's bekijken ...

Druk hierop om teletekst te openen



Druk hierop om door de MEMO-pagina's te bladeren



Een MEMO-pagina verwijderen ...

Druk hierop om de cursor te verplaatsen naar INSTEL. en druk op de **middelste** knop



Druk hierop om de cursor te verplaatsen naar de MEMO-pagina die u wilt verwijderen en druk op de **gele** knop



Teletekstondertitels voor een programma weergeven ...

Als u beschikbare teletekstondertitels automatisch wilt weergeven wanneer u een bepaald programma kiest, kunt u de teletekstondertitels als MEMO-pagina 9 opslaan.

Extra apparatuur bedienen

De ingebouwde Peripheral Unit Controller (PUC) fungeert als een vertaler tussen aangesloten videoapparatuur, zoals een set-top box, videorecorder of dvd-speler, en uw Bang & Olufsen-afstandsbediening.

Download een PUC-tabel (Peripheral Unit Controller) en gebruik de Bang & Olufsen-afstandsbediening om toegang te krijgen tot de functies van producten van een ander merk dan Bang & Olufsen. [Zie pagina 24 voor informatie over het downloaden van PUC-tabellen.](#)

Wanneer u de producten inschakelt, zijn de functies beschikbaar via een menu-overlay op het televisiescherm.

Instructies over de diverse functies van uw apparatuur vindt u in de handleidingen van de producten zelf.

Sommige functies van de televisie zijn mogelijk niet beschikbaar wanneer apparatuur van een ander merk dan Bang & Olufsen is aangesloten. Niet alle aangesloten videoapparatuur wordt ondersteund door Bang & Olufsen. Neem voor meer informatie over ondersteunde apparatuur contact op met uw Bang & Olufsen-dealer.

Andere apparatuur bedienen met de BeoRemote One

Sommige functies zijn rechtstreeks beschikbaar via de BeoRemote One wanneer u de apparatuur inschakelt. Extra functies zijn beschikbaar via een menu-overlay die u op het scherm kunt weergeven. In dit menu kunt u zien welke BeoRemote One-knoppen specifieke diensten of functies activeren.

Open bronnen in de display van de BeoRemote One en selecteer de bronnaam die is geconfigureerd voor een aangesloten product om het product in te schakelen, bv. HDMI 1

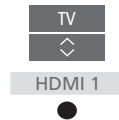

Druk hierop om het hoofdmenu weer te geven samen met de bronspecifieke functies



Druk hierop om de gewenste functie te activeren



Om snel een favoriete bron te openen, kunt u de bron opslaan onder een van de MyButtons op de BeoRemote One. [Zie pagina 50](#) voor meer informatie.

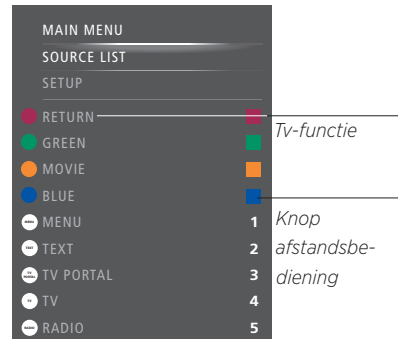

Voorbeeld van een menu-overlay. De BeoRemote One-knoppen staan rechts in het menu en de functies die ze bedienen, inclusief beschikbare pictogrammen, staan links. Het menu kan ook knoppen bevatten van de afstandsbediening die met uw apparatuur werd meegeleverd.

Rechtstreekse BeoRemote One-bediening

Als u weet met welke gekleurde BeoRemote One-knop u de gewenste functie activeert, kunt u die functie selecteren zonder dat u daarvoor eerst de menu-overlay hoeft weer te geven.

Als uw apparatuur is ingeschakeld...

Druk hierop om een functie te activeren



Druk hierop om de Programmagids of 'Nu/Volgende' op het scherm weer te geven als u apparatuur gebruikt die deze functies ondersteunt

Druk hierop om de gewenste functie te activeren



WebMedia

Met de ingebouwde functie voor WebMedia voor Smart TV kunt u video's, YouTube-filmpjes, foto's en andere inhoud op het web zoeken. WebMedia integreert internetfuncties in uw televisie. U kunt ook verschillende apps toevoegen. Om WebMedia te gebruiken, moet uw televisie verbonden zijn met het internet, [zie pagina 70](#).

De eerste keer dat u WebMedia opent, wordt u gevraagd om de gebruiksvoorwaarden te aanvaarden. Als u de fabrieksinstellingen van uw televisie herstelt, moet u de gebruiksvoorwaarden opnieuw aanvaarden. Als u bepaalde apps wilt kunnen vergrendelen, kunt u op dit moment een pincode ingeven.

U kunt WebMedia ook bedienen met de BeoRemote App. [Zie pagina 7](#) voor meer informatie.

WebMedia is mogelijk niet beschikbaar op alle markten.

Om WebMedia snel te openen, kunt u de bron opslaan onder een van de **MyButtons** op de BeoRemote One. [Zie pagina 50](#) voor meer informatie.

WebMedia activeren ...

Open bronnen in de display van de BeoRemote One en selecteer de bron die bij WebMedia hoort, bijvoorbeeld **WEBMEDIA***1



WEBMEDIA



¹*U kunt ook het hoofdmenu openen, **BRONNENLIJST** selecteren, **WEBMEDIA** markeren en op de **middelste knop** drukken om de bron te activeren.

Basisnavigatie ...

Druk hierop om te navigeren in de internetbrowser of beschikbare apps of op het toetsenblok indien beschikbaar



Druk hierop om te aanvaarden of te selecteren



Druk hierop om één niveau terug te gaan, houd deze knop ingedrukt om naar het WebMedia-startscherm te gaan

BACK

In een browser navigeren ...

Druk hierop om in de webpaginageschiedenis te bladeren



Druk hierop om de webpagina omhoog of omlaag te bewegen om beter te kunnen navigeren

P +/-

Een app toevoegen ...

Open de App Gallery

Selecteer een land*2



Voeg de app toe volgens de instructies op het scherm. Ga naar het WebMedia-startscherm om de toegevoegde app te vinden

Een app vergrendelen/ontgrendelen ...

U kunt de toegang tot sommige apps beperken door ze te vergrendelen met een pincode. Druk hierop terwijl de app gemarkeerd is om ze te vergrendelen/ontgrendelen



Voer uw WebMedia-pincode in (niet de pincode van de televisie)*3

0-9

Bevestig de code



²*U kunt apps toevoegen uit verschillende landen. Sommige apps kunnen echter geblokkeerd worden door de omroep.

³*Als u geen pincode selecteerde toen u WebMedia voor de eerste keer activeerde, wordt u nu gevraagd om een pincode in te stellen voordat u de app kunt vergrendelen.

Vervolg...

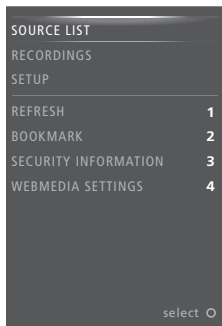

Wanneer WEBMEDIA als bron is gekozen, drukt u op **MENU** om de menu-overlay van WebMedia te openen. De knoppen van de afstandsbediening staan rechts in het menu en de functies die ze bedienen staan links.

Een pagina vernieuwen ...

U kunt een pagina vernieuwen wanneer die regelmatig wordt bijgewerkt, bijvoorbeeld een weerbericht of online kranten.

Een bladwijzer toevoegen ...

Terwijl u naar een webpagina kijkt, drukt u op **MENU** om een menu-overlay te openen. Druk op **2** om een bladwijzer toe te voegen voor die website.

Toegevoegde bladwijzers worden opgeslagen in de internettoepassing. Ga naar het WebMedia-startscherm en selecteer de internettoepassing om de toegevoegde bladwijzer te bekijken.

De veiligheidsinformatie van een pagina controleren ...

Via het menu beveiligingsinformatie kunt u de URL van de website controleren en veiligheidsinformatie ophalen.

De bron voor NU OP TV wijzigen ...

De functie NU OP TV toont een voorbeeld van wat er op de geselecteerde bron te zien is. Als u bijvoorbeeld HDMI 1 als bron heeft geselecteerd en er is een set-top box aangesloten, krijgt u een voorbeeld te zien van het huidige programma. De bron wordt geselecteerd in het menu WEBMEDIA-INSTELL.

Spotify, Deezer en YouTube

U kunt toegang krijgen tot Spotify of Deezer als u een abonnement hebt en u kunt in dat geval muziek zoeken en streamen voor elke gelegenheid.

U kunt ook allerlei video's bekijken op YouTube zoals film- en tv-fragmenten, muziekvideo's, korte video's en andere inhoud die werd geüpload door gebruikers. Om Spotify, Deezer en YouTube te gebruiken, moet uw televisie verbonden zijn met het internet, [zie pagina 70](#).

Tijdens het afspelen van muziek via Spotify en Deezer, wordt het scherm van de televisie na een tijdje gedimd. Druk op **INFO** op de BeoRemote One om het scherm opnieuw in te schakelen.

Spotify, Deezer en YouTube zijn mogelijk niet beschikbaar op alle markten.

Spotify activeren

Open de Spotify App om naar uw favoriete muziek te zoeken en te luisteren.

Spotify activeren ...

Open bronnen in de display van de BeoRemote One en selecteer de bron die bij Spotify hoort, bijvoorbeeld SPOTIFY*¹

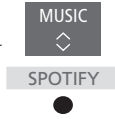

Voer de gebruikersnaam en het wachtwoord van uw Spotify-account in.

¹U kunt ook het hoofdmenu openen, BRONNENLIJST selecteren, SPOTIFY markeren en op de **middelste** knop drukken om Spotify te activeren.

YouTube activeren

Open de YouTube App om naar video's van over de hele wereld te kijken.

YouTube activeren ...

Open bronnen in de display van de BeoRemote One en selecteer de bron die bij YouTube hoort, bijvoorbeeld YOUTUBE*²



²U kunt ook het hoofdmenu openen, BRONNENLIJST selecteren, YOUTUBE markeren en op de **middelste** knop drukken om YouTube te activeren.

Deezer activeren

Open de Deezer App om naar uw favoriete muziek te zoeken en te luisteren.

Deezer activeren ...

Open bronnen in de display van de BeoRemote One en selecteer de bron die bij Deezer hoort, bijvoorbeeld DEEZER*³



Voer de gebruikersnaam en het wachtwoord van uw Deezer-account in.

³U kunt ook het hoofdmenu openen, BRONNENLIJST selecteren, DEEZER markeren en op de **middelste** knop drukken om Deezer te activeren.

HomeMedia

U kunt muziek- en filmbestanden afspelen en door foto's bladeren die zijn opgeslagen op een opslagapparaat of een ander toestel dat is verbonden via een mediaserver die is voorzien van DLNA/UPnP. U krijgt toegang tot het menu **HOMEMEDIA** wanneer u een opslagapparaat aansluit op uw televisie.

Als u muziek en foto's heeft opgeslagen, kunt u de muziek starten en terugkeren naar het hoofdmenu om een diashow van uw foto's te starten. U kunt dus tegelijkertijd muziek afspelen en foto's bekijken.

U kunt ook bestanden afspelen via een computer of smartphone. Voor informatie over de functie Digital Media Renderer, [zie pagina 72](#).

Opslagapparaten zijn bijvoorbeeld USB-apparaten en gewone harde schijven die zijn aangesloten via USB of ethernet.

Voor ondersteunde bestandsformaten, zie www.bang-olufsen.com/guides.

HomeMedia gebruiken

Tijdens het afspelen van muziek, ziet u het menu **HUIDIGE ...** met de hoes en informatie over artiest, titel en track indien beschikbaar. Wanneer u door uw muziek-, foto- en videobestanden bladert, kunt u met een druk op de **INFO** meer informatie oproepen.

Naar muziek luisteren ...

Sluit een opslagapparaat met muziek aan

Open bronnen in de display van de BeoRemote One en selecteer de bron die bij de mediabrowser hoort, bijvoorbeeld **HOMEMEDIA***1

Druk hierop om het opslagapparaat met uw muziek te selecteren en druk op de **middelste** knop

Als het opslagapparaat een mediaserver is, druk dan hierop om het muziek- of mappenmenu weer te geven en druk op de **middelste** knop

Druk hierop om door uw bestanden en mappen te bladeren en druk op de **middelste** knop om de map te openen of het bestand af te spelen*2

Druk hierop om in de track te bladeren tijdens het afspelen. Houd deze toets ingedrukt om te spoelen tijdens het afspelen. Druk nogmaals om de snelheid van het spoelen te wijzigen*3

Druk hierop om te pauzeren

Druk hierop om het afspelen te hervatten

Druk hierop om terug te gaan naar vorige menu's of houd ingedrukt om het menu te sluiten

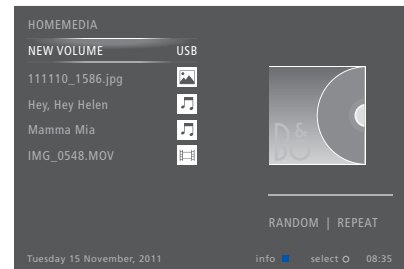

U kunt ook de weergave **HUIDIGE MUZIEK** oproepen door op **MENU** en vervolgens op de **rode** knop te drukken.

*1 U kunt ook het hoofdmenu openen, **BRONNENLIJST** selecteren, **HOMEMEDIA** markeren en op de **middelste** knop drukken om HomeMedia te activeren.

*2 Tijdens het afspelen van muziek wordt het scherm van de televisie na een tijdje gedimd. Druk op **INFO** op de BeoRemote One om het scherm opnieuw in te schakelen.

*3 Tijdens het weergeven van diashows kunt u niet bladeren in tracks of muziekbestanden pauzeren.

Vervolg...

Door foto's bladeren ...

Sluit een opslagapparaat met foto's aan

Open bronnen in de display van de BeoRemote One en selecteer de bron die bij de mediabrowser hoort, bijvoorbeeld **HOMEMEDIA***1



Druk hierop om het opslagapparaat met uw foto's te selecteren en druk op de **middelste** knop



Als het opslagapparaat een mediaserver is, markeer dan het menu **HUIDIGE FOTO** of **MAPPEN** en druk op de **middelste** knop



Druk hierop om door uw bestanden en mappen te bladeren en druk op de **middelste** knop om de map te openen



Druk hierop om uw foto op volledig scherm te openen. De diashow start automatisch



Druk hierop om de diashow te pauzeren



Druk hierop om de diashow te hervatten



Druk hierop om naar de vorige of volgende foto te gaan, ook in de pauzemode



Druk hierop om informatie over de huidige foto te bekijken



Druk hierop om een diashow te sluiten en terug te keren naar het browserscherm of terug te gaan naar vorige menu's. Houd ingedrukt om het menu te verlaten



Om een foto naar links of naar rechts te draaien, drukt u op **MENU** en vervolgens op **2** of **3** of drukt u op < of >.

U kunt ook de weergave **HUIDIGE FOTO** oproepen door op **MENU** en vervolgens op de **groene** knop te drukken.

U kunt ook het hoofdmenu openen, **BRONNENLIJST selecteren, **HOMEMEDIA** markeren en op de **middelste** knop drukken om HomeMedia te activeren.*

Videobestanden weergeven ...

Sluit een opslagapparaat met videobestanden aan

Open bronnen in de display van de BeoRemote One en selecteer de bron die bij de mediabrowser hoort, bijvoorbeeld **HOMEMEDIA***1



Druk hierop om het opslagapparaat met uw videobestanden te selecteren en druk op de **middelste** knop



Als het opslagapparaat een mediaserver is, druk dan hierop om het menu **VIDEO** of **MAPPEN** weer te geven en druk op de **middelste** knop



Druk hierop om door uw bestanden en mappen te bladeren en druk op de **middelste** knop om de map te openen of het bestand af te spelen



Druk hierop om te pauzeren



Druk hierop om het afspelen te hervatten



Druk hierop om minuut per minuut te bladeren. Houd de knoppen ingedrukt om te spoelen. Druk nogmaals om de snelheid van het spoelen te wijzigen



Druk hierop om in bestanden te bladeren tijdens het afspelen



Druk hierop om naar een specifiek tijdstip in het bestand te springen



Druk hierop om de videoweergave te sluiten en terug te keren naar het browserscherm of terug te gaan naar vorige menu's. Houd ingedrukt om het menu te verlaten



U kunt ook de weergave **HUIDIGE VIDEO** oproepen door op **MENU** en vervolgens op de **gele** knop te drukken.

Vervolg...

Een lijst met onlangs gekozen bestanden tonen

U kunt een korte lijst weergeven van de bestanden die u onlangs heeft afgespeeld op het huidige aangesloten opslagapparaat.

Open bronnen op de display van de BeoRemote One en selecteer de bron die is toegewezen aan de mediabrowser om deze te activeren, bijvoorbeeld **HOMEMEDIA**.^{*1} De onlangs afgespeelde bestanden worden getoond onder de lijst met gedetecteerde opslagapparaten



Druk hierop om een bestand te markeren dat u wilt afspelen en druk op de **middelste** knop



Om de lijst met recente bestanden te wissen, drukt u op **MENU** en vervolgens op **1**.

^{*1}U kunt ook het hoofdmenu openen, **BRONNENLIJST** selecteren, **HOMEMEDIA** markeren en op de **middelste** knop drukken om HomeMedia te activeren.

Media-instellingen invoeren

U kunt uw muziek- of videobestanden afspelen of door uw foto's bladeren in willekeurige volgorde of de weergave herhalen, of bladeren wanneer u aan het einde bent van al uw foto's, muziek- videobestanden. U kunt ook de vertraging van de diashow instellen om te bepalen hoe lang elke foto wordt weergegeven voordat de volgende foto wordt getoond.

Om het menu **SETTINGS** te openen, drukt u op **MENU** en vervolgens op **4**.

Wanneer een foto wordt gedraaid, wordt de timer van de diashow gereset.

*U vindt **HOMEMEDIA-INSTELLINGEN** ook terug door het hoofdmenu te openen en het menu **INSTELLINGEN** te selecteren.*

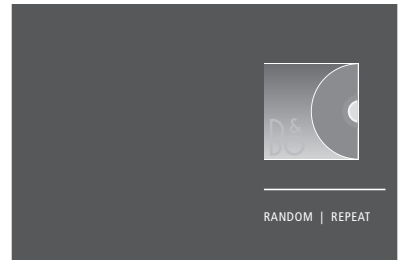

Voorbeeld van afspeelmodus.

Als u HomeMedia gedurende 30 seconden niet bedient, wordt de afspeelmodus gestart en wordt alleen de informatie **HUIDIGE** ... getoond. Druk op **BACK** om de browserlijst opnieuw weer te geven op het scherm. U kunt de afspeelmodus ook handmatig activeren door op **BACK** te drukken terwijl het hoofdmenu van HomeMedia wordt getoond.

Bestanden afspelen via een computer of smartphone

Om foto's, muziek of videobestanden af te spelen via een app op een computer of smartphone, moet de Digital Media Renderer ingeschakeld zijn. U kunt uw televisie een naam geven zodat u hem makkelijk herkent op uw computer of smartphone. Voor informatie over het in- en uitschakelen van de Digital Media Renderer en het benoemen van de televisie, [zie pagina 72](#).

Enkele aspecten van de bediening van bestanden en informatie op het scherm kunnen verschillen van wat staat beschreven voor HomeMedia, en sommige apps zullen niet reageren op alle commando's van de bronbediening.

Sleep Timers

Uw televisie beschikt over een ingebouwde Sleep Timer die uw televisie uitschakelt na een vooraf ingesteld aantal minuten.

Een Sleep Timer instellen

U kunt ervoor zorgen dat de televisie zichzelf automatisch uitschakelt na een paar minuten.

De slaapstand activeren ...

Druk hierop om **SLAPEN** weer te geven op de display van de BeoRemote One



Druk meermaals tot het gevraagde aantal minuten of **UIT** wordt weergegeven op het televisiescherm.



*Om **SLAPEN** op te roepen op de BeoRemote One, moet u deze functie eerst toevoegen aan **LIST**. Raadpleeg de handleiding van de BeoRemote One voor informatie over het toevoegen van functies.*

Stroominstellingen

Als u wilt dat uw televisie sneller opstart, kunt u een snelstarttimer instellen voor een of twee specifieke periodes. Dat zal het stroomverbruik in stand-by verhogen in die periodes vergeleken met wanneer de televisie in gewone stand-by staat.

Anderzijds kunt u energie besparen op een aantal andere functies van de televisie, zoals geluid, beeld en netwerk. Als u energiebesparing instelt voor het beeld, kunt u aan de hand van een voorbeeld de beeldkwaliteit zien voor elke optie zodat u beter in staat bent om de combinatie van energieverbruik en kwaliteit te kiezen die het best bij u past.

In het menu AUTOM. STAND-BY kunt u de televisie instellen om automatisch uit te schakelen na een bepaalde tijd zonder activiteit.

Het stroomverbruik instellen

Stel het stroomverbruik in voor stand-by, geluid, beeld en netwerk. De televisie kan worden ingesteld om zichzelf na een periode van inactiviteit in stand-bystand te zetten. De fabrieksinstelling is 4 uur. Deze functie is alleen van toepassing in videomodus, niet in audiomodus.



Om de opstarttijd te verminderen of om de automatische stand-by in te stellen, opent u het menu STAND-BY.*1

Om de energiebesparing voor het geluid in te stellen, opent u het menu GELUID.

Om de energiebesparing voor het beeld in te stellen, opent u het menu BEELD.

Om de energiebesparing voor het netwerk in te stellen, opent u het menu NETWERK.

Als AUTOM. STAND-BY is geactiveerd, zal er een bericht op het televisiescherm verschijnen als de televisie niet werd bediend gedurende de tijd ingesteld in het menu. De televisie schakelt dan automatisch in stand-by als u niets doet.

Wanneer er gedurende 15 minuten geen bronsignaal wordt gedetecteerd, schakelt de televisie over op stand-by.

**Als een snelstarttimer actief is, schakelt uw televisie aan in enkele seconden tijd. Als uw televisiesignaal afkomstig is van een aangesloten set-top box, wordt de opstarttijd van de televisie ook beïnvloed door de opstarttijd van de set-top box. Door een snelstarttimer in te stellen, verhoogt het stroomverbruik tijdens de ingestelde periode.*

Toegangsbeheer

In het menu TOEGANGSBEHEER kunt u een kinderslot inschakelen waarmee u bepaalde zenders kunt vergrendelen. U kunt ook een leeftijdsgrens instellen die bepaalt voor welke programma's een toegangscode ingevoerd moet worden.

Als u een kanaallijst opent, kunt u kanalen vergrendelen en ontgrendelen zodat anderen ze niet kunnen bekijken. Als u een kanaal vergrendelt in de hoofdlijst, wordt het kanaal ook vergrendeld in alle kanaalgroepen waarin ze voorkomt. Wanneer u toegang tot een vergrendelde zender wilt hebben, wordt u gevraagd de toegangscode in te voeren.

Het toegangsbeheersysteem is niet hetzelfde als het pincodesysteem voor uw televisie. Om het uzelf gemakkelijker te maken, kunt u er echter voor kiezen om voor beide systemen dezelfde code te kiezen.

De toegangscode die hier wordt beschreven is ook niet dezelfde als de pincode die u bij uw Smart Card ontvangt. Voor informatie over de pincode van de Smart Card kunt u contact opnemen met uw telefonieaanbieder.

Het toegangsbeheersysteem instellen

Schakel de toegangscode in om kanalen te vergrendelen en te voorkomen dat anderen de kanaallijsten wijzigen. U kunt ook een leeftijdsgrens instellen om de toegang te beperken tot bepaalde programma's die boven de grens vallen, op voorwaarde dat informatie over de leeftijdsgrens beschikbaar is bij de serviceprovider.

U kunt de toegangscode altijd wijzigen. De eerste keer dat u het menu TOEGANGSBEHEER opent, wordt u gevraagd om een nieuwe toegangscode in te voeren.

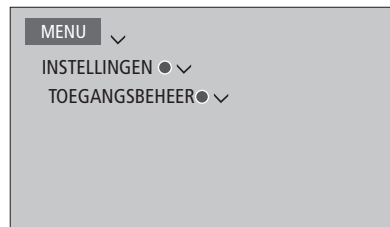

Op sommige markten is het niet mogelijk om toegangsbeheer uit te schakelen voor programma's met een rating van 18 jaar en moet u de toegangscode invoeren telkens wanneer u zo een programma opent.

Op sommige markten is het niet mogelijk om de toegangscode '0000' te kiezen.

Als u uw code bent vergeten ...

Als u uw toegangscode bent vergeten, gaat u naar het menu TOEGANGSBEHEER en voert u drie keer '9999' in. Het toegangsbeheersysteem wordt dan uitgeschakeld en u moet het vervolgens opnieuw inschakelen en een nieuwe persoonlijke code invoeren. Merk op dat het uitschakelen van het toegangsbeheersysteem verboden wordt door sommige programma-aanbieders.

Het pincodesysteem

Het pincodesysteem is bedoeld om normaal gebruik van de televisie onmogelijk te maken voor iemand die de pincode niet kent. U kunt zelf kiezen of u het pincodesysteem activeert.

Als het pincodesysteem is ingeschakeld en de televisie een tijdje geen stroom heeft ontvangen, wordt het pincodesysteem geactiveerd.

Wanneer de televisie opnieuw stroom krijgt en wordt ingeschakeld, wordt ze na drie minuten automatisch weer uitgeschakeld als u de pincode niet invoert.

BELANGRIJK! Als u de televisie de eerste keer inschakelt en u wordt gevraagd een pincode in te voeren, gebruik dan de pincode die u van uw Bang & Olufsen-dealer heeft ontvangen.

Het pincodesysteem activeren

Als het pincodesysteem al is geactiveerd, wordt u gevraagd om uw pincode in te voeren wanneer u het menu PINCODE opent. U kunt uw pincode op elk moment in- of uitschakelen en u kunt de pincode wijzigen.

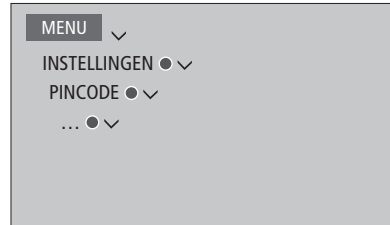

Als u per ongeluk een verkeerde toets indrukt tijdens het invoeren van een code, druk dan op de **gele** knop om het laatste teken te wissen of druk op de **rode** knop om het invoerveld te wissen.

Als vijf keer na elkaar een onjuiste code wordt ingetoetst, wordt de tv uitgezet en blijft deze drie uur lang volledig uitgeschakeld. In die periode is bediening van de tv niet mogelijk. Het stand-by lampje knippert snel rood.

Als u uw pincode meer dan vijf keer binnen een periode van drie uur wijzigt, heeft u gedurende drie uur geen toegang meer tot het menu PINCODE op voorwaarde dat de stekker van de televisie niet uit het stopcontact wordt gehaald. Als u de stekker van de televisie uit het stopcontact haalt, begint de periode van drie uur opnieuw te lopen.

Mocht u uw code kwijtraken of vergeten, neem dan contact op met uw Bang & Olufsen-dealer. Uw dealer kan u een mastercode geven waarmee u uw pincode kunt uitschakelen.

Software- en service-update

We raden u aan de automatische software-update op uw televisie in te schakelen om ervoor te zorgen dat uw televisie steeds van de recentste kenmerken en functies geniet.

Als uw televisie is opgesteld in een systeem, is het belangrijk dat u de automatische software-update inschakelt om ervoor te zorgen dat alle producten in uw systeem up-to-date worden gehouden en kunnen communiceren.

U kunt altijd software-informatie opzoeken en de tv-software manueel updaten.

De software updaten

Om beschikbare software-updates te downloaden, moet uw televisie verbonden zijn met het internet. Wij raden aan dat u de televisie instelt om automatisch de software te updaten. U kunt instellen op welk tijdstip van de dag de automatische software-updates moeten plaatsvinden zodat u er geen hinder van ondervindt wanneer u de televisie gebruikt.

U kunt de beschikbare software-updates ook downloaden via www.bang-olufsen.com en ze opslaan op een USB-apparaat. Sluit het USB-apparaat vervolgens aan op de USB-poort in het aansluitpaneel.

Op sommige markten is het ook mogelijk om de software te updaten via het antennesignaal (OAD). Bij een update via het antennesignaal zijn bepaalde updates verplicht en onmogelijk te annuleren.

Neem voor meer informatie over software-updates contact op met uw dealer.

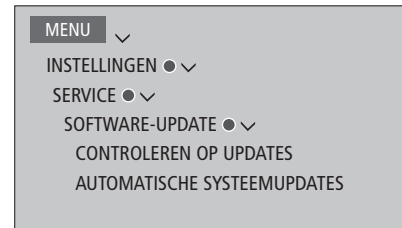

Terwijl de televisie de software bijwerkt, knippert het stand-by lampje rood en moet de televisie verbonden blijven met het stroomnet.

Systeemupdate ...

Als u een systeemopstelling heeft met verschillende producten van Bang & Olufsen, wordt het volledige systeem geüpdatet wanneer u controleert op updates. U moet automatische software-updates van het systeem inschakelen in het televisiemenu. De beschikbare software-updates voor alle producten van Bang & Olufsen in uw opstelling zullen vervolgens regelmatig automatisch worden gedownload.*¹

¹U kunt automatische software-updates alleen maar in- of uitschakelen voor het volledige systeem en niet voor één enkel product.

Software-informatie tonen

U kunt informatie opzoeken over de huidige softwareversie, de releasedatum en de beschikbare Release Notes.



Digitale tekst en HbbTV

Uw televisie ondersteunt Digitale Tekst voor MHEG-bediening, wat in sommige landen en voor sommige CA-modules nodig is om bijvoorbeeld een aantal MHEG-toepassingen te activeren wanneer die beschikbaar zijn op een kanaal. Wanneer Digitale Tekst ingeschakeld is, zal de bediening van de televisie met de BeoRemote One op sommige vlakken verschillen met wat in deze handleiding beschreven staat.

Uw televisie ondersteunt ook HbbTV (Hybrid Broadcast Broadband TV). HbbTV is een online dienst waarbij u toegang krijgt tot een brede waaier aan diensten, zoals catch-up TV, wedstrijden, interactieve reclame en sociale netwerken. Om de informatie te bekijken, moet uw televisie verbonden zijn met het internet.

Digitale Tekst voor MHEG-bediening inschakelen

Als uw land of CA-module vereist dat Digitale Tekst wordt ingeschakeld, moet u deze functie mogelijk zelf inschakelen.

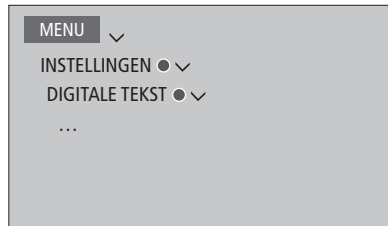

*De functies van Digitale Tekst kunnen verschillen in uitzicht en worden geactiveerd door op **TEXT** of een gekleurde knop te drukken.*

*Wanneer Digitale Tekst is ingeschakeld en geen menu op het scherm wordt weergegeven, moet u mogelijk op **MENU** drukken voordat u op een gekleurde knop drukt om een functie te activeren.*

HbbTV

Activeer HbbTV of blokkeer de functie per kanaal als u het niet wilt gebruiken.

HbbTV wordt niet ondersteund door alle zenders en de geleverde inhoud hangt af van de omroep. Het is ook mogelijk dat bepaalde inhoud door een omroep wordt geblokkeerd.

HbbTV activeren ...

Als HbbTV beschikbaar is, drukt u op de gekleurde toets die is aangeduid op het scherm



HbbTV blokkeren ...

Terwijl u naar het kanaal kijkt, drukt u hierop om het HBB TV-menu te openen



Beweeg de pijltjestoetsen naar links en rechts om AAN of UIT te selecteren om HbbTV te blokkeren



Netwerkinstellingen

U kunt uw televisie aansluiten op een netwerk via een bekabelde of draadloze verbinding. Voor de meest betrouwbare netwerkverbinding raadt Bang & Olufsen de bekabelde variant aan.

Bang & Olufsen raadt ook aan dat u gebruikt maakt van een afzonderlijke router en toegangspunt – een Network Link-router – voor de beste weergave van digitale bestanden.

Neem voor meer informatie over de netwerkinstallatie van Bang & Olufsen contact op met uw Bang & Olufsen-dealer.

Op sommige markten is het niet mogelijk om een draadloze verbinding in te stellen en moet u met een bekabelde verbinding werken.

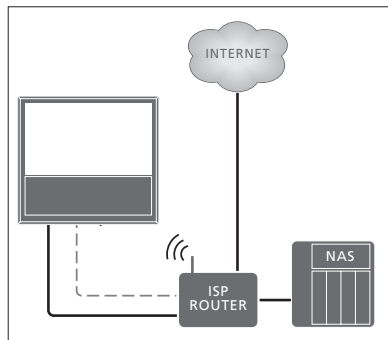

Voorbeeld van een eenvoudige opstelling met kabels of draadloos.

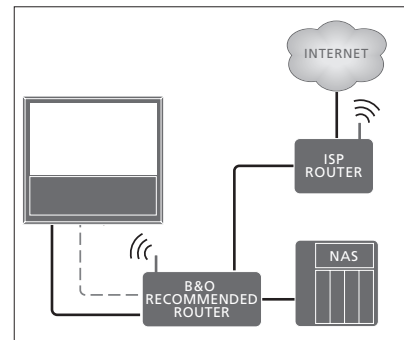

Voorbeeld van een aanbevolen netwerkopstelling met kabels of draadloos.

Een bekabelde verbinding maken

Sluit één uiteinde van de ethernetkabel aan op de router en het andere uiteinde op de ethernet aansluiting (■) van de televisie. We gaan ervan uit dat u de DHCP-dienst in uw netwerk ingeschakeld heeft. Als de LAN-instellingen automatisch worden uitgevoerd, wordt automatisch een IP-adres, subnetmasker, gateway en DNS-server toegewezen.

Als de instellingen handmatig moeten worden uitgevoerd, of als het IP-adres, subnetmasker, gateway en DNS-server om de een of andere reden niet automatisch worden toegewezen, moet u deze informatie handmatig invoeren.

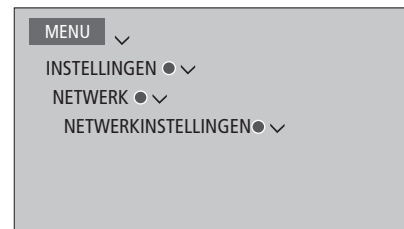

- > Markeer LAN-INSTELLINGEN en druk op de **middelste** knop.
- > Druk op de **groene** knop om de LAN-verbinding een naam te kunnen geven.*¹
- > Druk op de **middelste** knop om de naam op te slaan en terug te keren naar het menu LAN-INSTELLINGEN.
- > Druk op **∨** om CONFIGURATIE te markeren.
- > Druk op **<** of **>** om HANDMATIG of AUTOMATISCH te selecteren.
- > Druk op de **middelste** knop om de instelling op te slaan.

Als u HANDMATIG heeft geselecteerd voor de configuratie, moet u een waarde invoeren voor het IP-ADRES, het SUBNETMASKER, de GATEWAY en DNS. Druk op de **middelste** knop om de instellingen op te slaan.

¹*U kunt alleen Latijnse karakters gebruiken om de LAN-verbinding een naam te geven.

Een draadloze verbinding maken

U kunt automatisch een draadloze verbinding tot stand brengen met uw netwerk als uw router over WPS beschikt (Wireless Protected Setup). U kunt de verbinding ook handmatig tot stand brengen. We nemen aan dat u de DHCP-dienst in uw netwerk heeft ingeschakeld en dat de SSID niet verborgen is.

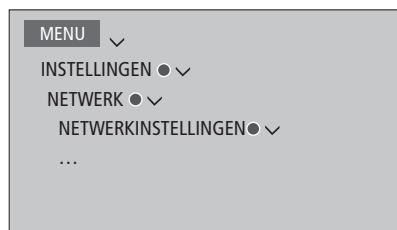

Automatisch verbinding maken met een draadloos netwerk ...

- > Druk op de **middelste** knop om het menu WLAN-INSTELLINGEN te openen en markeer WLAN.
- > Druk op de WPS-knop van uw router om de WPS-functie te activeren.
- > Druk op < of > om draadloze LAN in te schakelen en de instellingen op te slaan.
- > Druk op v om BEVEILIGDE WLAN-VERBINDING te markeren en druk op de **middelste** knop om het menu weer te geven. Hier ziet u de status van de draadloze verbinding. Als VERBONDEN wordt weergegeven op het scherm, is uw televisie correct geconfigureerd op het netwerk.
- > Druk op de **middelste** knop om terug te keren naar het menu NETWERK.

Handmatig verbinding maken met een draadloos netwerk ...

- > Druk op de **middelste** knop om het menu WLAN-INSTELLINGEN te openen en markeer NETWERKLIJST.
- > Druk op de **middelste** knop om het menu NETWERKLIJST te openen.
- > Druk op de **gele** knop als u de lijst met netwerken wilt vernieuwen.
- > Druk op ^ of v om een netwerkrouter te markeren en druk op de **middelste** knop om het wachtwoord in te voeren.
- > Gebruik ^, v, < en > om het wachtwoord van uw draadloze netwerk in te voeren en druk op de **middelste** knop om de verbinding tot stand te brengen. Als VERBONDEN wordt weergegeven op het scherm, is uw televisie correct geconfigureerd op het netwerk.
- > Druk op de **middelste** knop om terug te keren naar het menu NETWERK.

Het signaal van uw draadloze netwerk controleren ...

- > Open het menu NETWERKINFO en markeer GEAVANCEERDE INFO (WLAN).
- > Druk op de **middelste** knop om het menu GEAVANCEERDE INFO (WLAN) te openen.
- > Controleer de signaalsterkte in het menu STERKTE:

| | |
|-------|------------------------|
| ***** | Uitstekende verbinding |
| **** | Erg goede verbinding |
| *** | Goede verbinding |
| ** | Stabiele verbinding |
| * | Onstabiele verbinding |

Denk eraan dat uw televisie draadloos verbonden moet zijn om toegang te hebben tot dit menu.

Voor meer informatie over uw router raadpleegt u de handleiding ervan.

Uw televisie ondersteunt 2,4 GHz en 5 GHz. Neem voor meer informatie contact op met uw Bang & Olufsen-dealer.

Netwerkinformatie weergeven

U kunt informatie over uw netwerkverbinding bekijken in het menu NETWERKINFO.

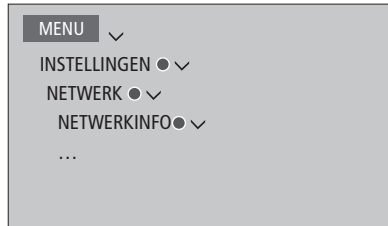

Opgelet: Een instelling die vroeger goed werkte, kan na veranderingen in de omgeving problemen opleveren. Controleer uw ethernetverbinding of router. Als het probleem zich blijft voordoen, neem dan contact op met uw Bang & Olufsen-dealer.

De Digital Media Renderer in- of uitschakelen

De Digital Media Renderer stelt u in staat om foto's, muziek en videobestanden af te spelen via een computer of smartphone. Deze functie is standaard ingeschakeld. Als u niet wilt dat uw televisie als monitor wordt gebruikt voor een computer, smartphone of ander toestel, kunt u deze functie uitschakelen.

[Zie pagina 63](#) voor meer informatie.

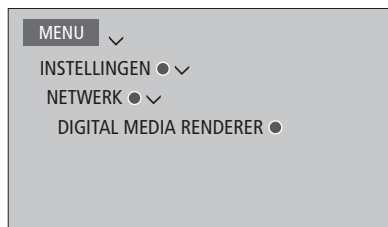

Als u wilt dat uw televisie makkelijk herkend kan worden op uw computer of smartphone, geef hem dan een naam via het menu NETWERK door NETWERKINFO te selecteren, vervolgens NAAM of NETWERKINSTELLINGEN, LAN-INSTELLINGEN en dan NAAM.

In het menu DIGITAL MEDIA RENDERER drukt u op < of > om de functie in- of uit te schakelen.

Geluid versturen met Network Link

Dankzij Network Link kunt u geluid, maar geen video, versturen naar andere kamers in het huis. Als u uw televisie aansluit op een Master Link-product, moet u ook een BeoLink Converter NL/ML (BLC) gebruiken.

U kunt uw televisie in de woonkamer bijvoorbeeld koppelen aan een muziek- of televisiesysteem in een andere ruimte, waardoor het mogelijk wordt om naar geluid te luisteren van andere kamers.

Krijg toegang tot bronnen vanaf een ander muzieksysteem van Bang & Olufsen en deel moeiteloos luidsprekers via het televisiemenu.

Sommige providers blokkeren de distributie van geluid.

Voor informatie over het integreren van een audio-opstelling, zie [pagina 75](#).

Voor informatie over het doorlussen van videosignalen, zie [pagina 80](#).

Aansluitingen in de secundaire ruimte

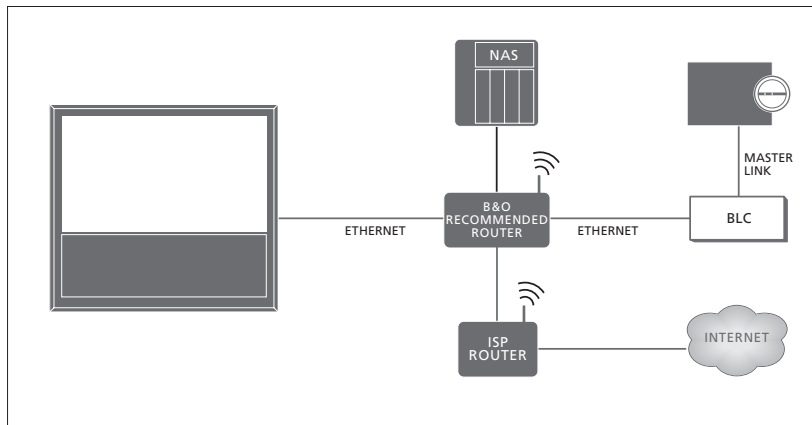

Voorbeeld van een opstelling met secundaire ruimte van een muzieksysteem met Master Link.

De televisie in de primaire ruimte moet via een BeoLink Converter NL/ML worden gekoppeld aan het systeem in de secundaire ruimte als het systeem in de secundaire ruimte een muziek- of televisiesysteem is met Master Link:

- > Sluit een ethernetkabel aan op de -ingang op de televisie. Sluit de kabel vervolgens aan op een router die verbonden is met de router die is aangesloten op het internet.
- > Sluit één uiteinde van een ethernetkabel aan op de router en het andere uiteinde op de BeoLink Converter NL/ML.
- > Sluit één uiteinde van een Master Link-kabel aan op de BeoLink Converter NL/ML en het andere uiteinde op de Master Link-aansluiting van het muziek- of televisiesysteem.

Een product van Bang & Olufsen met Network Link wordt rechtstreeks aangesloten op hetzelfde netwerk (router) als uw televisie.

Voor meer informatie over netwerkinstellingen, zie [pagina 70](#).

Extra apparatuur integreren

U kunt externe apparatuur integreren in uw televisie om naar muziek te luisteren van een muzieksysteem of een andere televisie.

U kunt naar muziek- en televisiebronnen van een ander product van Bang & Olufsen luisteren als het product is aangesloten op hetzelfde netwerk (router) als uw televisie. Wanneer met Master Link een verbinding wordt gemaakt met een muzieksysteem, is een BeoLink Converter NL/ML vereist om dienst te doen als 'brug' tussen Network Link en Master Link. [Zie ook pagina 73.](#)

Een bron kan tegelijk op luidsprekers in verschillende kamers worden afgespeeld.

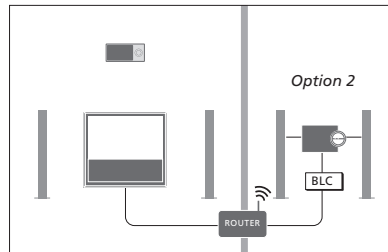

De televisie (met extra luidsprekers) en een audiosysteem zijn opgesteld in één ruimte en een audiosysteem in een andere ruimte:

- ANDERE PRODUCTEN KOPPELEN: het audiosysteem in dezelfde ruimte en BLC
- Televisieluidsprekers gebruiken voor het audiosysteem in dezelfde ruimte: JA
- Audiosysteem in de andere ruimte: Optie 2

In het menu PRODUCTINTEGRATIE kunt u tot twee producten selecteren om mee te koppelen. Er wordt een lijst met producten weergegeven die verbonden zijn met het netwerk.

Om vanaf een product verbinding te maken met bronnen zoals radio of cd, moet u de producten instellen in het menu ANDERE PRODUCTEN KOPPELEN door op de **rode** knop te drukken. Om een product te selecteren, moet het ingeschakeld zijn zodat het in de lijst met gevonden producten verschijnt. Als u twee producten geselecteerd hebt, stelt u één product in als eerste product zodat de bronnen ervan onmiddellijk na de televisiebronnen weergegeven worden in de BRONNENLIJST. Als er in dezelfde ruimte als uw televisie een audioproduct opgesteld is, kunt u dat product configureren zodat het de televisieluidsprekers gebruikt.

Wanneer u een product één keer hebt gekozen in het menu ANDERE PRODUCTEN KOPPELEN, worden de bronnen die kunnen worden gekoppeld, weergegeven in de BRONNENLIJST met een 'link'-symbool (🔗) en een indicatie van het product.

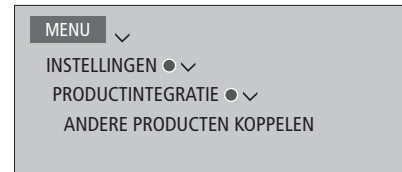

Voor meer informatie over het aansluiten van een muzieksysteem of een televisie voor integratie met uw televisie, [zie pagina's 75 en 77.](#)

Wanneer de televisie deel uitmaakt van een systeemopstelling, zal hij automatisch de optie WAKE-ON-LAN/WLAN instellen op AAN zodat aangesloten apparatuur kan worden ingeschakeld. Merk op dat dit het stroomverbruik lichtjes zal doen stijgen.

Wanneer uw systeem een BeoLink Converter NL/ML bevat, worden zes muziekbronnen weergegeven als bronnen die u kunt koppelen, ongeacht of er apparaten op deze bronnen zijn aangesloten. Bronnen die niet worden gebruikt, kunnen worden verborgen uit de BRONNENLIJST via het menu BRONNENLIJST.

*U kunt het menu ANDERE PRODUCTEN KOPPELEN ook openen via de BRONNENLIJST door op de **gele** knop te drukken.*

Om gekoppelde bronnen weer te geven in de display van de afstandsbediening, raadpleegt u de bedieningshandleiding van de BeoRemote One.

Een muzieksysteem aansluiten en bedienen

Als u een compatibel muzieksysteem van Bang & Olufsen aansluit op de televisie, kunt u gebruikmaken van de mogelijkheden van een geïntegreerd muziek-/tv-systeem.

U kunt muziek op uw muzieksysteem afspelen via luidsprekers aangesloten op de televisie of uw muzieksysteem een tv-programma laten opzetten en het geluid naar de luidsprekers van het muzieksysteem sturen. [Zie pagina 74](#) voor meer informatie over het gebruiken van televisieluidsprekers.

U kunt uw AV-systeem in één ruimte plaatsen of verdelen over twee ruimten met in de ene ruimte de televisie en in de andere ruimte het muzieksysteem met een set luidsprekers.

Niet alle muzieksystemen van Bang & Olufsen zijn geschikt voor integratie met de televisie.

Sommige providers blokkeren de distributie van geluid.

Uw muzieksysteem op de televisie aansluiten

Optie-instelling voor het muzieksysteem

Wanneer u uw Master Link-muzieksysteem aangesloten hebt, moet u de juiste Optie instellen voor het muzieksysteem. Wijs met uw afstandsbediening naar de infraroodontvanger van uw muzieksysteem. De afstand tussen de afstandsbediening en de infraroodontvanger mag maximaal 0,5 meter zijn.

BeoRemote One-bediening ...

Druk hierop om het huidige product (bv. BeoVision) weer te geven op de BeoRemote One.

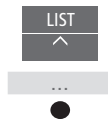

Selecteer het muzieksysteem, standaard Beo4 AUDIO



Druk hierop om Instellingen te openen



Druk hierop om Geavanceerd te openen



Druk hierop om Productoptie te openen



Druk hierop om A.OPT. te openen



Voer het juiste nummer in (0, 1, 2 of 4)



Om Beo4 AUDIO op te roepen op de BeoRemote One, moet u deze functie eerst toevoegen aan de LIST. Raadpleeg de handleiding van de BeoRemote One voor informatie over het toevoegen van producten.

[Zie pagina 76 voor voorbeelden van correcte Options.](#)

Keer terug naar uw televisie

Keer na het bedienen van andere producten terug naar uw televisie voor bediening met uw BeoRemote One.

Om terug te keren naar de televisie, drukt u hierop om het huidige product weer te geven (bv. Beo4 AUDIO) op de BeoRemote One

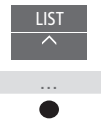

Selecteer de televisie, bijvoorbeeld BeoVision



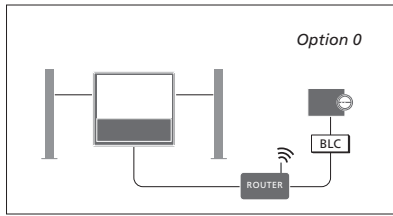

De televisie en een muzieksysteem staan bij elkaar in één ruimte en alle luidsprekers zijn op de televisie aangesloten:

- ANDERE PRODUCTEN KOPPELEN: BLC
- Televisieluidsprekers gebruiken: JA
- Muzieksysteem: Optie 0

[Zie pagina 74](#) voor meer informatie over het menu **ANDERE PRODUCTEN KOPPELEN**.

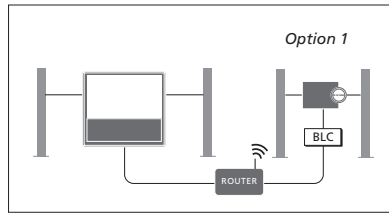

De televisie (met of zonder extra luidsprekers) en het muzieksysteem (met een aangesloten set luidsprekers) staan opgesteld in dezelfde ruimte:

- ANDERE PRODUCTEN KOPPELEN: BLC
- Televisieluidsprekers gebruiken: NEE
- Muzieksysteem: Optie 1

Voor meer informatie over Optie 4, [zie pagina 78](#). Neem voor meer informatie contact op met uw Bang & Olufsen-dealer.

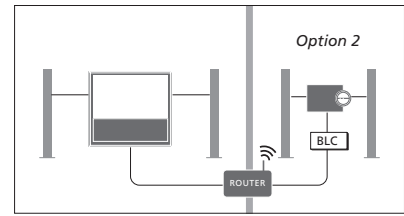

Het muzieksysteem is opgesteld in één ruimte en de televisie (met of zonder extra luidsprekers) in een andere:

- ANDERE PRODUCTEN KOPPELEN: BLC
- Muzieksysteem: Optie 2

U kunt meegenieten van een bron die wordt afgespeeld op een ander product door op **LIST** te drukken op de BeoRemote One, **JOIN** te markeren en herhaaldelijk op de **middelste knop** te drukken tot u de gewenste bron hoort.

Een televisie/muzieksysteem gebruiken

Als u het muzieksysteem integreert met de televisie, kunt u kiezen via welke luidsprekercombinatie het audio- of videogeluid wordt weergegeven. Zie de figuren.

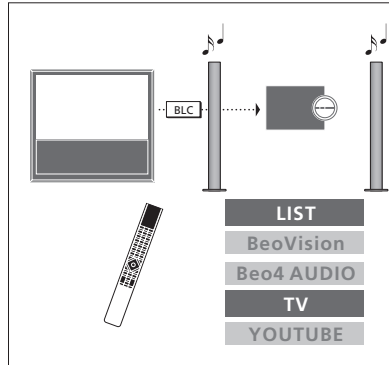

Als u het geluid van een televisiebron wilt beluisteren via de luidsprekers van het muzieksysteem zonder het beeldscherm aan te zetten, moet uw muzieksysteem geselecteerd zijn. Als dat nog niet het geval is, druk dan op **LIST** en vervolgens op \wedge om het huidige product weer te geven in de display van de BeoRemote One. Druk op de **middelste knop** en vervolgens op \wedge of \vee om de naam van uw muzieksysteem te markeren (bv. **Beo4 AUDIO**), en druk vervolgens op de **middelste knop**. Als het muzieksysteem is geselecteerd, drukt u op **TV** en vervolgens op \wedge of \vee om de gewenste bron te markeren, bijvoorbeeld **YOUTUBE**, en vervolgens drukt u op de **middelste knop**.

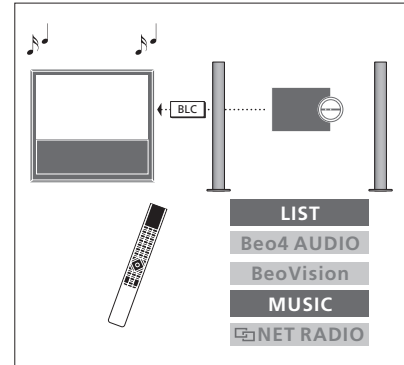

Om naar audio te luisteren via de luidsprekers die zijn aangesloten op de televisie, moet uw televisie worden geselecteerd. Als dat nog niet het geval is, druk dan op **LIST** en vervolgens op \wedge om het huidige product weer te geven in de display van de BeoRemote One. Druk op de **middelste knop** en vervolgens op \wedge of \vee om de naam van uw televisie te markeren (bv. **BeoVision**), en druk vervolgens op de **middelste knop**. Als de televisie is geselecteerd, drukt u op **MUSIC** en vervolgens op \wedge of \vee om de gewenste bron te markeren (bv. **NETRADIO**), en vervolgens drukt u op de **middelste knop**.

Twee televisies – Network Link-aansluiting

Producten met Network Link kunnen het geluid van elkaars bronnen lenen. Als u een compatibele Bang & Olufsen-televisie aansluit op uw televisie, kunt u gebruikmaken van de mogelijkheden van een geïntegreerd televisiesysteem waarmee u naar muziek- en televisiebronnen kunt luisteren van de andere televisie.

Als u een andere televisie met Master Link aansluit op uw televisie, is een BeoLink Converter NL/ML (BLC) om te genieten van de voordelen van Network Link.

In de fabriek wordt de BeoRemote One standaard ingesteld voor gebruik met alleen een televisie (**BeoVision**). Zorg ervoor dat deze ook ingesteld is voor andere producten van Bang & Olufsen in uw configuratie. Zie de gebruikershandleiding van uw afstandsbediening.

Niet alle televisies van Bang & Olufsen zijn geschikt voor integratie met uw televisie.

Sommige providers blokkeren de distributie van geluid.

Twee televisies met Network Link

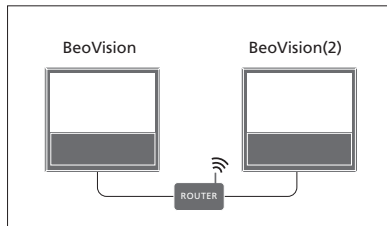

Ga vóór de televisie staan:

- ANDERE PRODUCTEN KOPPELEN: de andere televisie, zoals respectievelijk 'BeoVision' en 'BeoVision(2)'

Uw product instellen op een specifieke Optie met de BeoRemote One ...

Wijs met uw afstandsbediening naar de infraroodontvanger van het product waarvan u de Optie wilt programmeren. De afstand tussen de afstandsbediening en de infraroodontvanger mag maximaal 0,5 meter zijn.

Druk hierop om Instellingen weer te geven op de display van de BeoRemote One



Druk hierop om Geavanceerd te openen



Druk hierop om Productoptie te openen



Selecteer of uw product IR aan of IR uit moet zijn*1



Selecteer het actieve product, bijvoorbeeld BeoVision

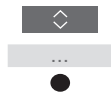

Selecteer een productoptie*2 voor uw product, bv. BeoVision(2)



Selecteer **Verzenden** en druk op de **middelste** knop om de geselecteerde Optie op te slaan

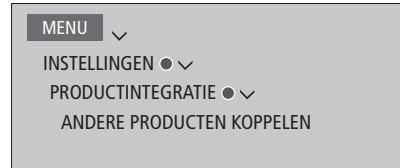

Houd er rekening mee dat de televisie één keer geselecteerd moet worden in het menu **ANDERE PRODUCTEN KOPPELEN**, zie pagina 74.

*Selecteer **IR aan** wanneer uw product moet kunnen reageren op commando's van uw BeoRemote One en **IR uit** wanneer uw product niet mag reageren om commando's van een afstandsbediening.

*2Om de productoptie weer te geven, zoals **BeoVision(2)**, in de BeoRemote One display wanneer u op **LIST** drukt, moet u het product toevoegen aan de BeoRemote One **LIST**. Raadpleeg de handleiding van de BeoRemote One voor meer informatie.

[Om terug te keren naar de Network Link-televisie, zie pagina 75.](#)

Vervolg...

Een televisie met Network Link en een televisie met Master Link

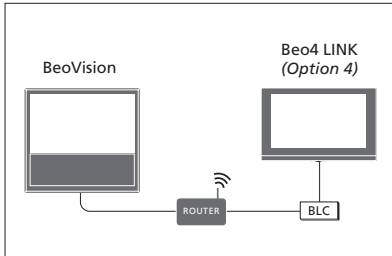

Network Link-televisie:

- ANDERE PRODUCTEN KOPPELEN: BLC

Master Link-televisie:

- Optie 4

Als u wilt luisteren naar muziek- en televisiebronnen op een televisie, opent u de BRONNENLIJST en selecteert u de gewenste bron van de andere televisie die wordt weergegeven met een 'link'-symbool (L) ernaast. Om gekoppelde bronnen weer te geven in de display van de afstandsbediening, raadpleegt u de bedieningshandleiding van de BeoRemote One.

U kunt meegenieten van een bron die wordt afgespeeld op een ander product door op LIST te drukken op de BeoRemote One, JOIN te markeren en herhaaldelijk op de middelste knop te drukken tot u de gewenste bron hoort.

Optie-instelling voor de Master Link-televisie ...

Wijs met uw afstandsbediening naar de infraroodontvanger van uw Master Link-televisie. De afstand tussen de afstandsbediening en de infraroodontvanger mag maximaal 0,5 meter zijn.

Druk hierop om het huidige product (bv. BeoVision) weer te geven op de BeoRemote One.



Selecteer de Master Link-televisie, standaard Beo4 LINK*1



Druk hierop om Instellingen te openen



Druk hierop om Geavanceerd te openen



Druk hierop om Productoptie te openen



Druk hierop om L.OPT. te openen



Druk op 4



**1Om de productoptie weer te geven, zoals Beo4 LINK, op de BeoRemote One wanneer u op LIST, drukt, moet u het product toevoegen aan de BeoRemote One LIST. Raadpleeg de handleiding van de BeoRemote One voor meer informatie.*

[Om terug te keren naar de Network Link-televisie, zie pagina 75.](#)

Twee televisies bedienen met één afstandsbediening

Als u televisies van Bang en Olufsen hebt en de commando's van uw afstandsbediening kunnen door beide televisies worden ontvangen, moet u tussen de twee televisies schakelen via **LIST**.

Aansluiting via een BeoLink Converter NL/ML is vereist als een van uw televisies is uitgerust met Master Link, [zie pagina 73](#).

Eén afstandsbediening voor beide televisies

Om te zorgen dat uw televisie goed functioneert, moet u de televisie instellen op de correcte Optie-instelling. Zie ook de gebruikershandleiding van uw afstandsbediening.

BeoRemote One – Tussen de twee televisies schakelen ...

Doorgaans activeert u een bron, bijvoorbeeld **TV** door op **TV** of **MUSIC** te drukken en de betreffende bron te zoeken op uw afstandsbediening. Wanneer u twee televisies hebt, moet u echter een televisie selecteren voordat u de bronnen ervan kunt bedienen:

Druk hierop om het huidige product (bv. **BeoVision**) weer te geven op de BeoRemote One.

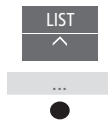

Selecteer het gewenste product, bijvoorbeeld **BeoVision(2)** voor een Network Link-televisie of **Beo4 LINK** voor een Master Link-televisie



Druk hierop en selecteer een bron, bijv. **YOUTUBE**



Het is ook mogelijk om de producten in de BeoRemote One-display een andere naam te geven, zie de bedieningshandleiding van uw afstandsbediening. Neem voor meer informatie over keuze van het product contact op met uw dealer.

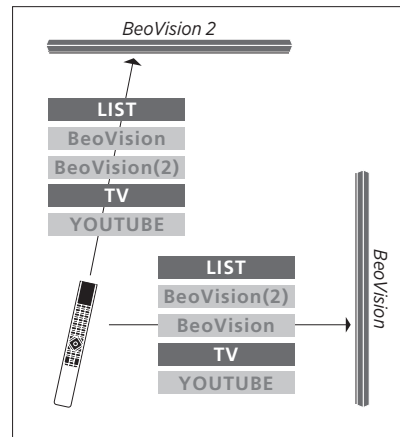

Voorbeeld van bediening met de afstandsbediening wanneer u van de ene televisie met Network Link overschakelt op de andere.

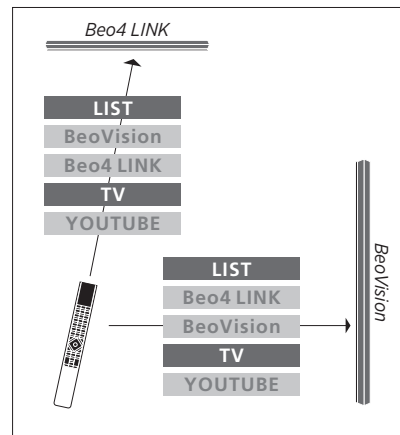

Voorbeeld van bediening met de afstandsbediening wanneer u schakelt tussen een televisie met Network Link en een televisie met Master Link.

HDMI Matrix

De HDMI Matrix zelf is een fysiek product dat kan worden aangesloten en dat u de mogelijkheid biedt om tot 32 externe bronnen aan te sluiten op 32 televisies in verschillende kamers en om toegang te krijgen tot de bronnen afzonderlijk vanaf elke tv of gelijktijdig in verschillende kamers via de BeoRemote One.

De HDMI Matrix moet worden aangesloten en ingesteld door uw Bang & Olufsen-dealer.

U kunt niet meer dan één HDMI Matrix aansluiten in een opstelling.

Instellingen in het menu HDMI MATRIX

In het menu HDMI MATRIX kunt u instellingen selecteren voor uw HDMI Matrix.

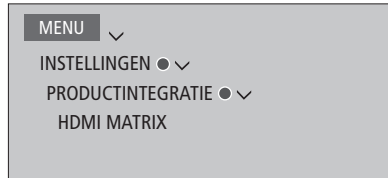

Een HDMI Matrix aansluiten ...

- > Open het menu HDMI MATRIX.
- > Markeer MATRIX VERBONDEN en druk op < of > om de selectie te openen.
- > Selecteer de HDMI 3-ingang en druk twee keer op de **middelste** knop.
- > Download een PUC-tabel voor de verbonden HDMI-bron. Volg de instructies op het scherm.
- > Markeer de gedownloade PUC-tabel en druk op de **middelste** knop.
- > Selecteer een PUC-aansluiting en druk op de **middelste** knop om de HDMI Matrix-instellingen op te slaan.*1
- > Druk op de **middelste** knop om door te gaan.

1Instellingen voor de PUC-aansluiting worden automatisch uitgevoerd wanneer u op de **middelste knop drukt. Als u echter het controletype en de modulatiemodus handmatig moet instellen, druk dan op de **rode** knop en volg de instructies op het scherm.*

De HDMI Matrix is nu geconfigureerd. Vervolgens moet u de bronnen configureren die zijn aangesloten op de HDMI Matrix in het menu BRONNENLIJST door voor elke bron op de **rode** knop te drukken. Dit gebeurt op dezelfde manier als voor andere aangesloten apparatuur. [Voor informatie over het instellen van extra apparatuur, zie pagina 24.](#)

Als u later een opgeslagen HDMI Matrix-configuratie uitschakelt door het veld HDMI Matrix in te stellen op NEE, dan blijven uw instellingen voor INGANGEN opgeslagen. Dit betekent dat als u de HDMI Matrix inschakelt, de instellingen opnieuw verschijnen.

Voor informatie over het verwijderen van een bron, [zie pagina 25.](#)